



DESIGNTÜREN UND RAUMTRENNER AUS STAHL UND GLAS

STAHL UND DESIGNTÜREN



JEDES ELEMENT SO EINZIGARTIG
WIE IHR ZUHAUSE



Wir fertigen individuelle Loft-Türen nach Ihren Wünschen an. Unsere Elemente verbinden moderne Optik mit klassischen Elementen und bieten ein hochwertiges Wohnerlebnis. Teilen Sie mit unseren individuell planbaren Designtüren Ihren Raum neu auf, oder trennen Sie ein Zimmer in separate Abschnitte – ganz wie Sie möchten. Die großen Glasflächen sorgen für eine freundliche Beleuchtung mit natürlichem Tageslicht. Gemeinsam mit Ihnen planen wir ein edles und funktionales Konzept.

Unsere hochwertigen Elemente verbinden durch das Zusammenspiel von Glas und Stahl verschiedene optische Einflüsse. Sie verschmelzen sowohl im industriellen Umfeld als auch in eleganten Räumen zu einem harmonischem Gesamtbild. Wir verstehen unsere Loft-Türen nicht nur als zweckmäßigen Zugang zu einem Raum, sondern als Dekorationselement. Die Verglasung sorgt für einen einzigartigen Look, der sich sowohl für private Wohnbereiche als auch in Büro- und Gewerbeflächen hervorragend eignet.

UNSERE LINIE MIT »PRESTIGE«

Unsere Designer haben an alles gedacht – auch kleinste Details werden bei uns berücksichtigt. Dadurch können unsere Elemente unterschiedlichsten Ansprüchen gerecht werden. Die Basis unserer Prestige-Linie bieten spezielle und einzigartige Profile aus hochwertig verzinktem Stahl. Die Profile wurden so gestaltet, dass besonders dünne Türen (20mm) möglich sind. Wir verfügen damit über ein absolutes Premium-Produkt, welches auf dem europäischen Markt seinesgleichen sucht.

Unsere Prestige-Linie bedeutet Funktionalität, gepaart mit Liebe zum Detail. Wir stellen Ihnen nicht nur eine hochwertige Tür, sondern ein dekoratives Designobjekt zur Verfügung. Eine hochwertige Pulverbeschichtung sorgt für eine Oberfläche, die sämtlichen Widerständen trotzt, und auch Jahre später noch aussieht wie neu. Ebenso hochwertig ist unser verwendetes Sicherheitsglas, welches wir völlig ohne den Einsatz von Silikonen fixieren. Daher können wir voller Überzeugung sagen, dass es sich nicht nur dem Namen nach um eine Produktlinie mit »Prestige« handelt.



JEDE TÜR EIN UNIKAT

Sie haben die freie Wahl, ob Sie eine unserer abgebildeten Türen verwenden oder sich Ihre eigene Wunsch-Kombination zusammenstellen lassen möchten. Wir können die Sprossen, egal ob vertikal oder horizontal, so anordnen wie Sie es wünschen. Uns sind dabei (fast) keine Grenzen gesetzt.

Jede unserer Designtüren können Sie sowohl als ein- oder zweiflügelige Türen konfigurieren. Unabhängig davon lässt sich jede Tür mit wahlweise einem oder zwei Seitenteilen erweitern. Als zusätzliches optisches Highlight bieten wir Ihnen die Möglichkeit an, die Tür mit einem Oberlicht auszustatten.

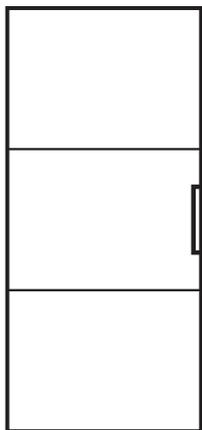

Typ 1

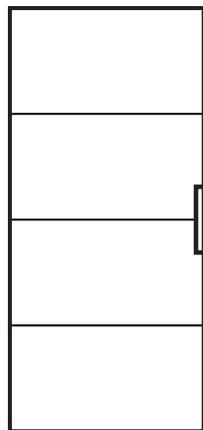

Typ 2

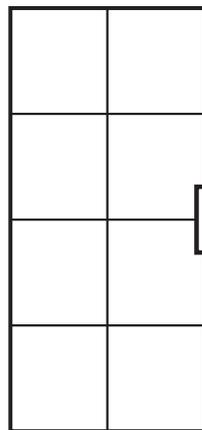

Typ 3

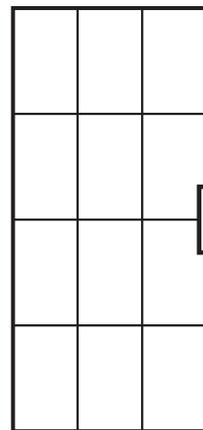

Typ 4

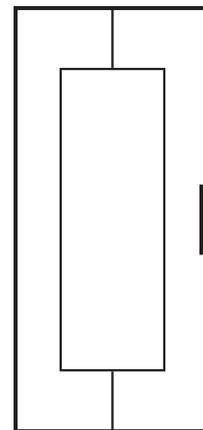

Typ 5

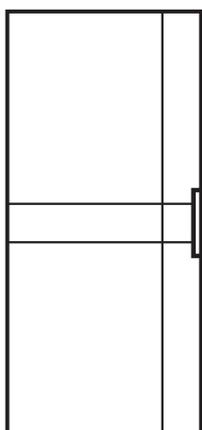

Typ 6

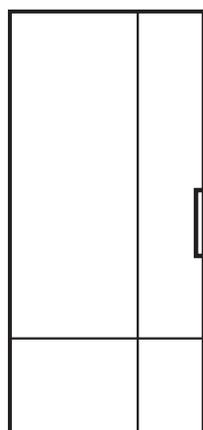

Typ 7

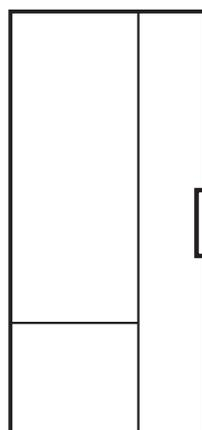

Typ 8

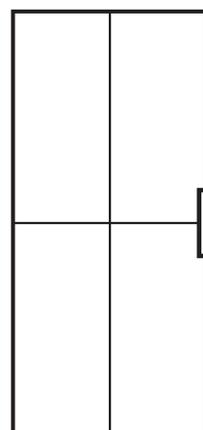

Typ 9

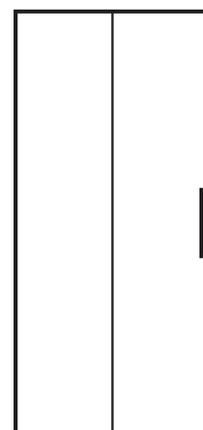

Typ 10

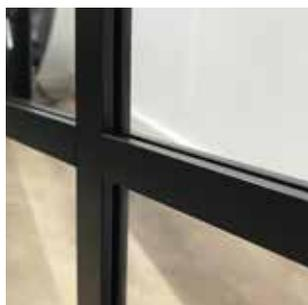
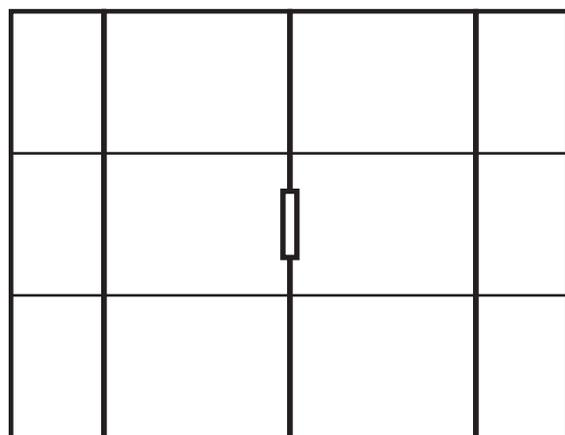
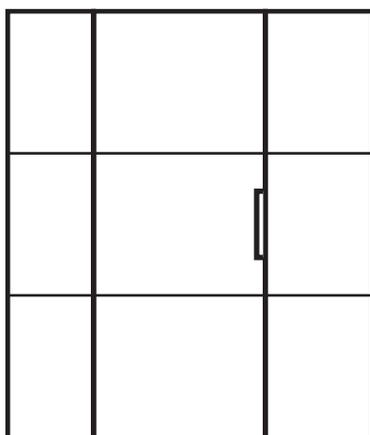
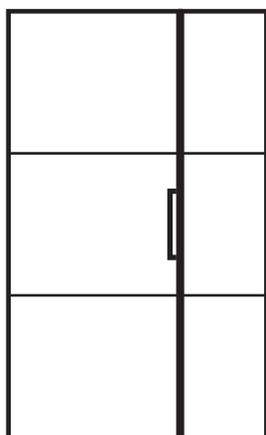
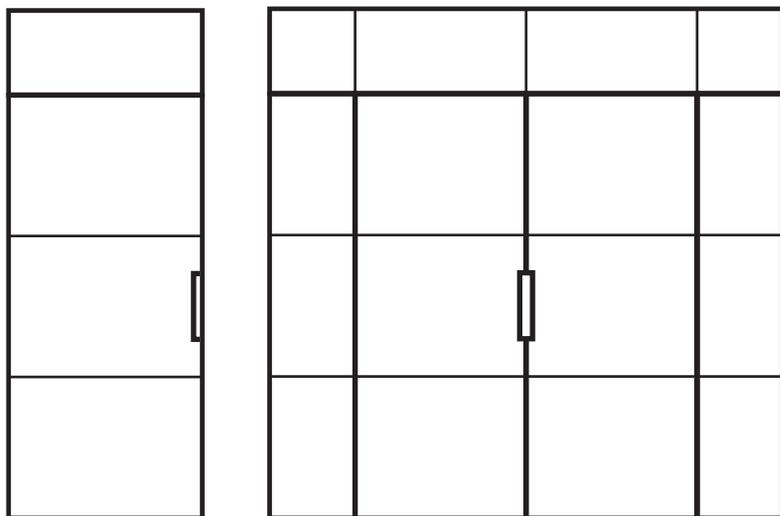

Der Grundtyp ist die schmale Sprosse mit einem Querschnitt von 5 x 20 mm.

Bei großen Elementen oder auf Kundenwunsch verwenden wir eine breitere Konstruktionssprosse mit den Maßen 20 x 25 mm.



ELEMENTVARIANTEN

Sie haben die freie Wahl zwischen Dreh-, Pivot- bzw. Pendel-, Schiebetür und Festteil.
Jede Tür lässt sich sowohl ein- als auch zweiflügelig realisieren.



PROFILFARBEN

Unserer Prestige-Produkte erhalten eine sehr hochwertige Pulverbeschichtung in Fassadenqualität.
Die meist gewählten Farben sind Schwarz, Anthrazit und Weiß. Jedoch können wir Ihnen auf Anfrage unsere Elemente in nahezu jedem RAL-Farbtönen produzieren.

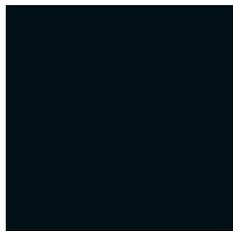

SCHWARZ
RAL 9005

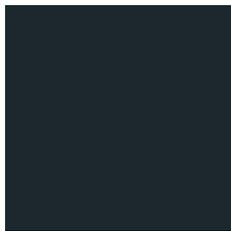

ANTHRAZIT
RAL 7021

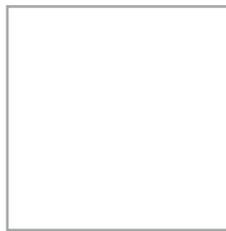

WEISS
RAL 9003



WEITERE RAL-TÖNE
AUF ANFRAGE

VERGLASUNGEN

Für unsere Verglasungen verwenden wir standardmäßig hochwertiges Verbundsicherheitsglas (VSG) mit einer Dicke von sechs Millimetern. Zusätzlich können Sie aus unserer großen Auswahl an weiteren Glassorten wählen. Insbesondere Varianten mit Sichtschutz sind eine häufig gewählte Alternative.



TRANSPARENT

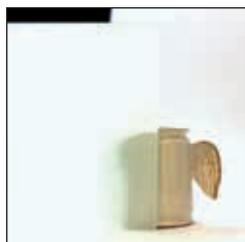

MILCHGLAS



Antisol grau



ANTISOL BRAUN



ESTRIADO

Weitere Glassorten auf Anfrage.

GRIFFSTANGEN

Griffstangen sind mehr als nur ein Mittel zum Zweck. Sie verleihen unseren Elementen einen modernen Loft-Charakter. Sie können sowohl die Länge als auch die Position der Griffstangen selbst festlegen. Sollen es lieber zierliche, unauffällige Griffe sein oder doch eher massive, bodenlange Griffstangen? Das liegt ganz bei Ihnen. Lediglich beim Modell Secret ist ein festes Maß vorgegeben.



GRACIA



ESTELLA



LEVEM



LOFT

SECRET
NUR SCHIEBETÜR

Die Farbe der Griffstangen entspricht der gewählten Rahmenfarbe.

DRÜCKERGARNITUREN

Nicht immer sind Griffstangen möglich oder gewünscht. Selbstverständlich bieten wir Ihnen attraktive und modische Alternativen: Für sämtliche Türen können Sie auch klassische Drückergarnituren wählen. Besonders in gemeinschaftlich genutzten Büroflächen bietet sich diese Lösung an. Auch für WCs bieten wir spezielle Garnituren an. Unabhängig davon sind bei uns auch Klinken ohne Schloss erhältlich.



CIRCO

- Schwarz
- Edelstahl



QUBIS

- Schwarz
- Weiß
- Gold (glänzend / matt)
- Silber (glänzend / matt)



PLANUS

- Schwarz
- Weiß
- Silber (matt)



TREX

- Schwarz
- Gold (matt)
- Silber (matt)
- Braun (matt)





SCHIEBETÜREN SYSTEME

Wir bieten zwei verschiedene Schiebetüren-Systeme an. Für den modernen industriellen Look wählen Sie die Schiebetür mit Laufrollen. Hierbei rollt die Tür auf einer an der Wand montierten Laufschiene. Für den klassischen Look wählen Sie die Schiebetür mit verdeckter Montage. Hierbei bewegt sich die Tür über eine Gleitschiene. Zusätzlich haben Sie bei dieser Variante eine Soft-Close-Automatik, das bedeutet, die Tür fährt sanft in Ihre Endpositionen.



Montage auf industriellen Laufrollen



Verdeckte Montage an Wand oder Decke

MONTAGE

Die Profile werden direkt durch den Türrahmen oder die Festteile montiert. Der Standard-Montageabstand beträgt 5 mm in Breite und Höhe. Das Gewicht der Elemente beträgt ca. 30 kg/m². Die Auswahl der Befestigungselemente richtet sich nach der Art des Untergrundes. Die Verwendung von Montageschaum wird nicht empfohlen.

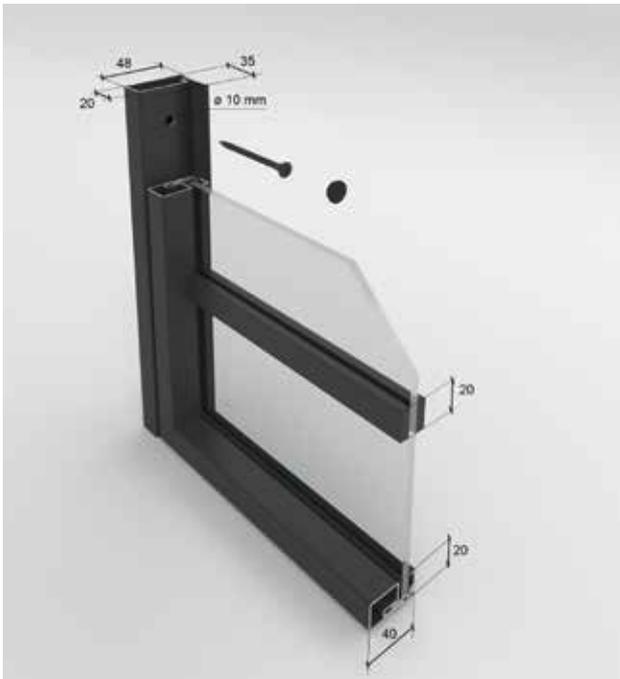

Beachten Sie bitte, dass sich die Durchgangsbreiten durch die Verwendung unterschiedlichen Griffe verringern. Die genauen Maße, um die sich die lichte Breite verringert, können Sie aus nebenstehender Grafik entnehmen.

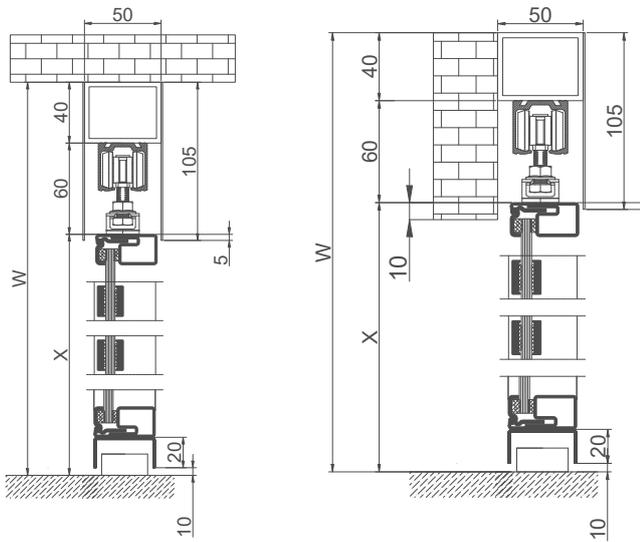

Deckenmontage

Wandmontage / Sturz



BÜGELGRIF GRACIA / ESTELLA



BÜGELGRIF LEVEM



BÜGELGRIF LOFT



BÜGELGRIF SECRET

- 1 Abstand zwischen Flügel und Wand ca.5 mm
- 2 Verringerung der lichten Breite durch den Griff



Enno Roggemann GmbH & Co. KG
Ahrensstraße 4, 28197 Bremen
Telefon 0421 5185-0
email@enno-roggemann-bremen.de

Enno Roggemann GmbH & Co. KG
Gebr. Heyn-Str. 11, 21337 Lüneburg
Telefon 04131 8622-0
email@enno-roggemann-lueneburg.de

Enno Roggemann GmbH & Co. KG
Ziegeleiweg 6–9, 31177 Harsum
Telefon 05127 975-0
email@enno-roggemann-harsum.de

Enno Roggemann GmbH & Co. KG
Am Güterbahnhof 10/11
06188 Landsberg – OT Niemberg
Telefon 034604 347-0
email@enno-roggemann-niemberg.de

Enno Roggemann GmbH & Co. KG
Steinweg 16, 16348 Wandlitz – OT Basdorf
Telefon 033397 788-0
email@enno-roggemann-basdorf.de

Enno Roggemann GmbH & Co. KG
Obere Lerch 7, 91166 Georgensgmünd
Telefon 09172 7000-0
email@enno-roggemann-georgensgmuend.de

Enno Roggemann GmbH & Co. KG
Waldhofstraße 16, 25474 Ellerbek
Telefon 04101 3865-0
email@enno-roggemann-ellerbek.de

Enno Roggemann GmbH
Otterkamp 11, 48653 Coesfeld
Telefon 02541 809-0
email@enno-roggemann-coesfeld.de

Enno Roggemann GmbH & Co. KG
Hürderstraße 3, 85551 Kirchheim b. München
Telefon 089 95711-0
email@enno-roggemann-muenchen.de



DasAusstellungshaus.de

Ihr PlusPartner