



Viva Gardea®

Lebe deinen Garten



ZAUNSYSTEME

2023

MODERN

NFC | KERAMIK | DRAHT

SYSTEM

SYSTEM WPC | METALL | KERAMIK | GLAS

NATUR

HARTHOLZ | TMT | NADELHOLZ

VivaGardea®

LASSEN SIE SICH INSPIRIEREN VON DER VIVAGARDEA® WELT 2023 – WILLKOMMEN IM NEUEN ZAUNKATALOG MIT SYSTEM!

Heutzutage ist das Thema Garten im steten Wandel. Die unterschiedlichsten Trends haben Einfluss und schnell ist der Garten zu einem echten Outdoor-Wohnbereich gestaltet. In den Sommermonaten zahlt sich das aus und sorgt für Freude und Entspannung. Mit Freunden in großer Runde wird der Garten schnell zum Eventbereich.

Leider wirkt sich auch der Klimawandel spürbar für uns alle aus und Nachhaltigkeit ist daher in der Wahl der Produkte ein immer stärkerer Faktor.

Mit den VivaGardea®-Zaunsystemen können Sie nach Lust und Laune selbst gestalten. Wir haben wie immer die neuesten Trends aufgegriffen und präsentieren Ihnen die grenzenlose Vielfalt.

Der „Zaun-Navigator“ wird Ihnen helfen sich einen schnellen Überblick zu verschaffen und führt Sie direkt zu den richtigen Produkten für Ihr Projekt. Noch mehr Unterstützung bei Ihrer Planung finden Sie bei Ihrem VivaGardea®-Fachhändler.

Mehr Ideen für Ihren Garten finden Sie in unserem weiteren Katalog VivaGardea® Terrassensysteme.



Alle Preise sind unverbindliche Abholpreise inklusive gesetzlicher Mehrwertsteuer. Befristete Preisnachlässe und Aktionsprodukte sind gesondert gekennzeichnet. Änderungen an den Produktspezifikationen bleiben ebenso vorbehalten wie Abverkauf von Einzelpositionen und Preisänderungen sowie Fehler und Irrtümer. Die Abbildungen und Farben können abweichen. Alle Maße sind Nennmaße, die aus technischen Gründen über- oder unterschritten werden können. Stand: Dezember 2022.

FOTOS: VivaGardea® · Enno Kunze, qnze.de · Fotostudio Heising · Brüggmann Traumgarten · Hadra® · Dimplex – Bad Lippspringe · Hoka GmbH · megawood Novo-Tech Trading GmbH Aschersleben® · Steuler Fliesengruppe / NordCeram – Bremen · Delta Gartenholz GmbH – Bielefeld · HolzTec – Heide · GlobalMetal – Hamburg · H. Schubert GmbH – Wetztringen · Pircher – Niederdorf Italy · Fam. Ottersberg – Wiesmoor · Fam. Wiedmann – Leer · Bents & Basse – Norden · Freitag – OHZ · R. Boersma – Neermoor · Fam. Baum – Lilienthal und weitere.

Adobe Stock: © Dariusz Jarzabek – stock.adobe.com, © Frank – stock.adobe.com, © U. J. Alexander – stock.adobe.com, © Comofoto – stock.adobe.com, © maho – stock.adobe.com, © js-photo – stock.adobe.com, © cat_arch_angel – stock.adobe.com, © dennisvdwater – stock.adobe.com, © Marina Lohrbach – stock.adobe.com, © Ralph Maats – stock.adobe.com, © zeralein – stock.adobe.com, © mirkimedia – stock.adobe.com, © Ruckszio – stock.adobe.com, © vejaa – stock.adobe.com

Aufgrund steigender Rohstoffpreise, volatiler Wechselkurse und höheren Kosten für Logistik & Energie kann es zu Preis-
anpassungen kommen.

Aktuelle Informationen unter www.vivagardea.de

Dort finden Sie den Fachhändler in Ihrer Nähe, der Ihnen alles über die VivaGardea®-Produkte zeigen und erklären kann!

INHALT

DIE GANZE VIELFALT MODERNEN SICHTSCHUTZES AUF 168 PRALL GEFÜLLTEN SEITEN!

05 VivaGardea® Zaun-Navigator

09 MODERN | Alternative Werkstoffe

Moderne Werkstoffe.....	10	Keramik	34
WPC / BPC / GCC	11	» VivaView Nordstrand Kerbon	35
» VivaView Neuwerk.....	12	VivaView Designstelen	36
» JUMBO WPC	14	Draht.....	39
» JUMBO WPC ALU	16	» Doppelstabmatten	40
JUMBO Zubehör	20	» Pfosten	42
» megawood® Rhombus-Profile.....	22	» Tore.....	46
Vivaview Nordstrand Übersicht.....	24	» Zubehör und Montage	48
» VivaView Nordstrand BPC	26		
» VivaView Nordstrand CoEx	32		

50 Nachhaltigkeit

51 Icon-Übersicht

53 SYSTEM | Moderne Werkstoffe im SYSTEM

SYSTEM-Übersicht.....	54	Keramik	86
Moderne Werkstoffe im SYSTEM	56	» SYSTEM BOARD Keramik.....	87
WPC.....	57	Glas	90
» SYSTEM WPC.....	58	» SYSTEM GLAS.....	91
» SYSTEM WPC XL	62	Tore & Torantrieb.....	96
» SYSTEM WPC PLATINUM XL.....	64	» Standardtore	97
» SYSTEM WPC Einzelprofile.....	66	» Tore im Sondermaß	100
» SYSTEM WPC Senkrechtverbau ...	67	» Elektro-Antrieb	102
» SYSTEM Dekorprofile	68	SYSTEM Pfosten & Zubehör	104
» LED-Lichtleiste	70	SYSTEM Styleguide.....	108
Metall	71		
» SYSTEM ALU XL.....	72		
» SYSTEM RHOMBUS.....	76		
» SYSTEM Designgitter	80		
» SYSTEM Metallgitter.....	83		
» SYSTEM BOARD	84		

111 NATUR | Holzzäune

Unsere Holzarten	112	Europäische Lärche	132
Hartholz	113	» VivaView Ranger	132
Bangkirai	114	» VivaView Newa Rustic.....	133
» VivaView Prima.....	114	» VivaView Nordstrand	
» VivaView Flair & Ambiente.....	116	Design Rhombus	134
Modifiziertes Holz.....	119	» VivaView Rhombus Design	140
» VivaView Nordstr. TMT Kiefer	120	» VivaView Rhombus.....	142
» VivaView Nordstr. TMT Ayous	120	Nadelholz KDI	144
» VivaView Nordstrand		» Langeoog.....	145
Accoya® Color.....	122	» Juist.....	146
Nadelholz	126	» Amrum.....	148
Hochgebirglärche.....	127	» Pellworm & Föhr	150
» VivaView Norstr. Gebirglärche	127	» Dänholm	153
» VivaView Nordstrand		Pfosten & Konstruktion.....	154
Rhombus Gebirglärche	128	Metallpfosten & Zubehör	158
» VivaView Country.....	130		

160 Material-Hinweise

Holz	160	» Hartholz	163
» Vergrauung.....	161	» Modifiziertes Holz.....	164
» Nadelholz.....	162	Alternative Materialien	165



MODERN

ALTERNATIVE WERKSTOFFE

WPC / BPC / GCC

MEGAWOOD®

KERAMIK

DRAHT

SYSTEM

MODERNE WERKSTOFFE IM SYSTEM

SYSTEM WPC

SYSTEM METALL

SYSTEM KERAMIK

SYSTEM GLAS

NATUR

HOLZZÄUNE

HARTHOLZ

THERMISCH MODIFIZIERTES HOLZ

NADELHOLZ











NADELHOLZ KDI

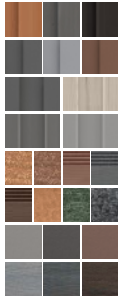
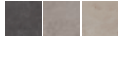

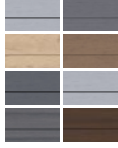
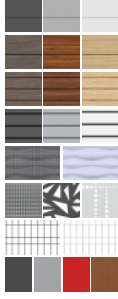

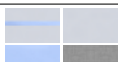
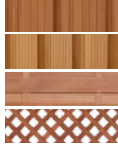









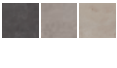

DER VIVAGARDEA® ZAUN-NAVIGATOR

FINDEN SIE „IHREN“ ZAUN – SCHNELL UND DIREKT!

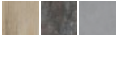
Gut aussehen soll er und das möglichst lange. Zaun-Produkte werden im Außenbereich eingesetzt und sind Wind & Wetter ausgesetzt. VivaGardea® bietet die unterschiedlichsten Materialien an. Welches Produkt ist also der richtige Zaun für Sie? Das Material muss Ihnen sympathisch sein, aber mindestens genauso wichtig ist, dass Sie die Eigenschaften des Materials verstehen. Nicht jede Eigenschaft wird Ihnen zusagen. Dieser Katalog soll Ihnen bei der richtigen Auswahl helfen. Der Zaun-Navigator ist das „Tool“ für den schnellen Überblick. Es erwartet Sie eine umfassende Übersicht der verschiedenen Zäune nach Material und sechs der wichtigsten Eigenschaften gestaffelt. Im weiteren Verlauf des Kataloges finden Sie Materialhinweise und detaillierte Produktbeschreibungen die Ihnen bei der Kaufentscheidung helfen werden. Und wenn Sie etwas nicht verstehen, fragen Sie Ihren Fachhändler. Er berät Sie gerne.

Nutzen Sie jetzt den
VivaGardea® Zaun-Navigator
auf der nächsten Doppelseite
für Ihre Vorauswahl! ▶

EIGENSCHAFT		Farben	 natürlich	natürlich / mineralisch	 dauerhaft	besonders dauerhaft
MATERIAL						
MODERN	WPC / BPC / GCC Wood-/Bambus-Polymer-Composite / German-Comact-Composite homogene Mischung aus natürlichen Holz- bzw- Bambusfasern und thermoplastischen Kunststoffen			megawood® Rhombus-Profil (S. 22)		VivaView Neuwerk (S. 12) JUMBO WPC (S. 14) JUMBO WPC ALU (S. 16) megawood® Rhombus-Profil (S. 22) VivaView Nordstrand BPC (S. 26) VivaView Nordstrand CoEx (S. 32)
	Keramik Verbundwerkstoff aus 6 mm Keramikplatten			VivaView Nordstrand Kerbon (S. 35)		VivaView Nordstrand Kerbon (S. 35)
	imi Beton – Verbundwerkstoff in Betonoptik					DesignStelen by imi (S. 36)
	Draht – Doppelstabmatten aus Stahl					Draht / Doppelstabmatten (S. 40)
SYSTEM	SYSTEM WPC WPC von Traumgarten besteht aus Naturfasern, Kunststoff und Additiven im Verhältnis von 60/35/5 %					SYSTEM WPC (S. 58) SYSTEM WPC XL (S. 62) SYSTEM PLATINUM XL (S. 64)
	SYSTEM METALL Corten, Aluminium, Edelstahl – Verschiedene Metalle sorgen für grenzenlose Kombinationsmöglichkeiten.					SYSTEM ALU XL (S. 72) SYSTEM RHOMBUS (S. 76) SYSTEM DESIGNGITTER (S. 80) SYSTEM METALLGITTER (S. 83) SYSTEM BOARD (S. 84)
	SYSTEM BOARD KERAMIK – wetterfeste Keramikplatten in Holz- und Steinoptik			SYSTEM BOARD KERAMIK (S. 87)		SYSTEM BOARD KERAMIK (S. 87)
	SYSTEM GLAS – ESG – winddichte & lichtdurchlässige Gestaltungsmöglichkeiten					SYSTEM GLAS (S. 91)
	Hartholz / Bangkirai sehr fest und widerstandsfähig, kaum Astanteil			VivaView Prima XL (S. 114) VivaView Prima (S. 115) VivaView Flair (S. 116) VivaView Ambiente (S. 118)		VivaView Prima XL (S. 114) VivaView Prima (S. 115) VivaView Flair (S. 116) VivaView Ambiente (S. 118)
Thermisch modifiziertes Holz (TMT) – Holz mit verbesserten Eigenschaften	TMT Kiefer TMT Ayous			VivaView Nordstrand TMT (S. 120) VivaView Nordstrand TMT (S. 120)	VivaView Nordstrand TMT (S. 120) VivaView Nordstrand TMT (S. 120)	
NATUR	Hochgebirgslärche			VivaView Nordstr. Gebirgslärche (S. 127) VivaView Nordstr. Rhombus Gebirgslärche (S. 128) VivaView Country (S. 130)		VivaView Nordstr. Gebirgslärche (S. 127) VivaView Nordstr. Rhombus Gebirgslärche (S. 128) VivaView Country (S. 130)
		Nadelholz rustikal-natürlich mit hohem Astanteil, geringe natürliche Dauerhaftigkeit			VivaView Ranger (S. 132) VivaView Nueva Rustic (S. 133) VivaView Nordstrand Design Rhombus (S. 134) VivaView Rhombus Design (S. 140) VivaView Rhombus (S. 142)	
				KDI		

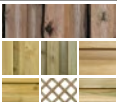
Farben	 pflegeleicht	 vergraut nicht	 kreative Design-Möglichkeiten	 günstig
	VivaView Neuwerk (S. 12) JUMBO WPC (S. 14) JUMBO WPC ALU (S. 16)	VivaView Neuwerk* (S. 12) JUMBO WPC* (S. 14) JUMBO WPC ALU* (S. 16)		VivaView Neuwerk (S. 12)
	megawood® Rhombus-Profil (S. 22) VivaView Nordstr. BPC (S. 26) VivaView Nordstr. CoEx (S. 32)	megawood® Rhombus-Profil* (S. 22) VivaView Nordstr. BPC* (S. 26) VivaView Nordstr. CoEx* (S. 32)	VivaView Nordstr. BPC (S. 26) VivaView Nordstr. CoEx (S. 32)	VivaView Nordstr. BPC (S. 26)
	VivaView Nordstrand Kerbon (S. 35)	VivaView Nordstrand Kerbon (S. 35)	VivaView Nordstrand Kerbon (S. 35)	
	DesignStelen by imi (S. 36)	DesignStelen by imi (S. 36)	DesignStelen by imi (S. 36)	
	Draht / Doppelstabm. (S. 40)	Draht / Doppelstabm. (S. 40)		Draht / Doppelstabm. (S. 40)
	SYSTEM WPC (S. 58) SYSTEM WPC XL (S. 62) SYS. PLATINUM XL (S. 64)	SYSTEM WPC* (S. 58) SYSTEM WPC XL* (S. 62) SYS. PLATINUM XL* (S. 64)	SYSTEM WPC (S. 58) SYSTEM WPC XL (S. 62) SYS. PLATINUM XL (S. 64)	
	SYSTEM ALU XL (S. 72) SYSTEM RHOMBUS (S. 76) SYS. DESIGNGITTER (S. 80) SYS. METALLGITTER (S. 83) SYSTEM BOARD (S. 84)	SYSTEM ALU XL (S. 72) SYSTEM RHOMBUS (S. 76) SYS. DESIGNGITTER (S. 80) SYS. METALLGITTER (S. 83) SYSTEM BOARD (S. 84)	SYSTEM ALU XL (S. 72) SYSTEM RHOMBUS (S. 76) SYS. DESIGNGITTER (S. 80) SYS. METALLGITTER (S. 83) SYSTEM BOARD (S. 84)	
	SYSTEM BOARD KERAMIK (S. 87)	SYSTEM BOARD KERAMIK (S. 87)	SYSTEM BOARD KERAMIK (S. 87)	
	SYSTEM GLAS (S. 91)	SYSTEM GLAS (S. 91)	SYSTEM GLAS (S. 91)	
	VivaView Prima XL (S. 114) VivaView Prima (S. 115) VivaView Flair (S. 116) VivaView Ambiente (S. 118)			
	VivaView Nordstr. TMT (S. 120)		VivaView Nordstr. TMT (S. 120)	
	VivaView Nordstr. TMT (S. 120)		VivaView Nordstr. TMT (S. 120)	
			VivaView Nordstrand Gebirglärche (S. 127) VivaView Nordstr. Rhombus Gebirglärche (S. 128)	
	<div style="border: 1px solid black; padding: 10px; background-color: #f0f0f0;"> <p>Eine Übersicht und Erläuterungen zu allen Icons finden Sie auf Seite 51.</p> </div>		VivaView Nordstrand Design Rhombus (S. 134) VivaView Rhom. Design (S. 140)	VivaView Ranger (S. 132) VivaView Nueva Rustic (S. 133) VivaView Nordstrand Design Rhombus (S. 134)
				alle Zaunserien KDI in braun und grün (S. 145 – 153)

*Es treten nur geringfügige Farbreifungen auf.



VivaView Nordstrand BPC Grau / Anthrazit mit VivaView Nordstrand TMT Ayous

MODERN

ALTERNATIVE WERKSTOFFE

Was immer Sie wählen – bei den VivaGardea®-Zaunsystemen aus den modernsten Materialien liegen Sie richtig! Genießen Sie die einzigartige Gestaltungsfreiheit. Die Produktgruppe MODERN zeichnet sich durch ansprechendes Design und Pflegeleichtigkeit aus. Jetzt mit dem tollen neuen Material Keramik.

DIE VIVAGARDEA®-AUSWAHL



VivaView Neuwerk – Seite 12



JUMBO WPC – Seite 14



JUMBO WPC ALU – Seite 16

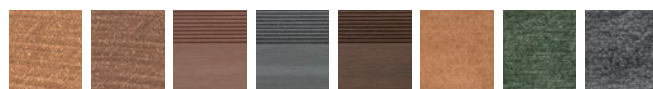

megawood® Rhombus-Profil – Seite 22



VivaView Nordstrand BPC – Seite 26

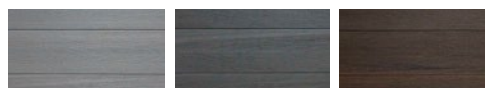

VivaView Nordstrand CoEx – Seite 32

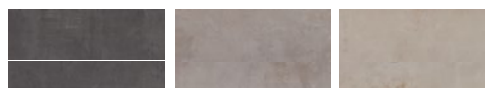

VivaView Kerbon – Seite 35

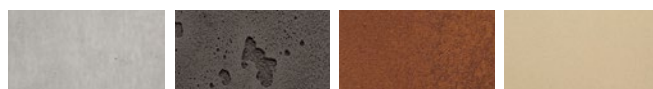

VivaView DesignStele – Seite 36



Draht / Doppelstabmatten – Seite 40

WPC / BPC / GCC

Eigenschaften s. S. 165 + 166

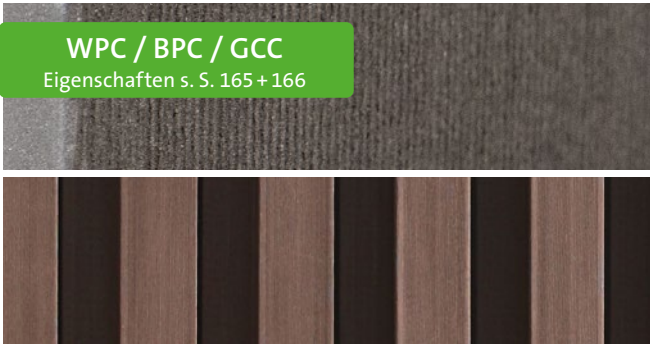
**WPC / BPC / GCC – ab Seite 11**

Die Abkürzungen stehen für **W**ood-**P**olymer-**C**omposites bzw. **B**amboo-**P**olymer-**C**omposites. Es handelt sich um ein Gemisch aus Naturfasern (Holz oder Bambus) und thermoplastischen Kunststoffen. GCC steht für **G**erman-**C**ompact-**C**omposite und wird zusätzlich mit einem GFK-Recycling-Granulat extrudiert. Alle diese Werkstoffe gehören zur Gruppe der Naturfaser-Verbundstoffe (NFC). Diese Werkstoffe erfreuen sich in den letzten Jahren steigender Beliebtheit, da bestimmte Holzeigenschaften (z.B. Rissbildung, Splitter) bei korrekter Montage nicht auftreten. Das Material „reift“ in der Farbe aber eine komplette Vergrauung tritt nicht ein.

KERAMIK

Eigenschaften s. S. 166

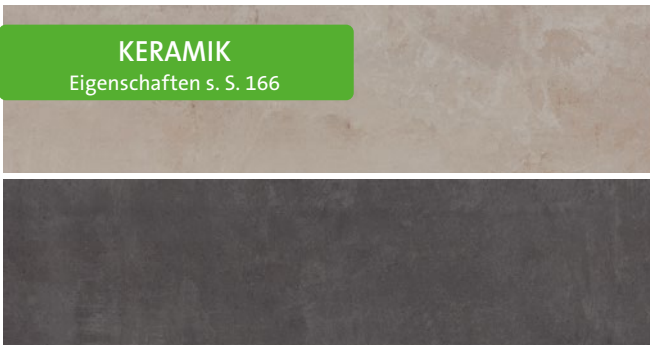
**KERAMIK – ab Seite 34**

Keramik im Außenbereich als Sichtschutz ist noch ein relativ junges Thema. Die Kerbon-Verbundelemente sind eine neuartige, designorientierte Sichtschuttlösung mit erstaunlicher Stabilität und Haltbarkeit. Die unempfindliche und hygienische Oberfläche ist der perfekte Terrassenabschluss. Die lichtechte Oberfläche ist farbstabil (kein Vergrauen) und leicht zu reinigen.

METALL / DRAHT

Eigenschaften s. S. 165 + 166

**METALL / DRAHT – ab Seite 39**

Doppelstabmatten bestehen aus Stahl, einem Werkstoff mit vielen positiven Eigenschaften. Er ist z.B. langlebig und 100% recyclingfähig. Er hat aber auch die Eigenschaft zu korrodieren (zu rosten). Aus diesem Grund werden unsere Zaunsysteme verzinkt, bevor sie mit einer Pulverbeschichtung in verschiedenen Farbtönen versehen werden. So ist ein ausreichender Korrosionsschutz gewährleistet.



VivaView Nordstrand BPC Grau / Anthrazit

WPC / BPC / GCC

ZAUNTRÄUME WERDEN WAHR!

Das Grundmaterial ist eine Mischung aus Naturfasern und Kunststoff, ein sogenannter Naturfaser-Verbundwerkstoff (NFC). Es werden verschiedene Naturfasern eingesetzt. Beim WPC (Wood-Polymer-Composites) sind es Holz- und beim BPC (Bamboo-Polymer-Composites) Bambus-Fasern. GCC-Profilen werden zu den Naturfasern zusätzlich ein GFK-Recycling-Granulat beigemischt. Die daraus extrudierten Profile werden dann zu sehr stabilen und pflegeleichten Zaunelementen verbaut.

WPC / BPC / GCC
Eigenschaften s. S. 165 + 166

Materialhinweis

WPC basiert auf den Rohmaterialien Naturfaser und Kunststoff und hat deren natürliche Eigenschaften. Es kann sich bei Temperaturschwankungen, Stau-nässe und ungleichmäßiger Bewitterung verziehen und Wasserflecken bekommen. Vorteil des Einsatzes von WPC im Vergleich zu Holz: Leichte Pflege, da nicht gestrichen werden muss.

Nach etwa einem Jahr Bewitterung wird der gewünschte gleichmäßigere Zielfarbtön (ca. 10–15 % heller als nach Herstellung) erreicht, der nicht mehr nachgestrichen werden muss.

Weitere Informationen dazu finden Sie in diesem Katalog auf der Seite 165.



NEUWERK Grau

VIVAVIEW® NEUWERK

BPC-BRETTZAUN

Die klassische Form des Bretterzaunes wird hier kombiniert mit dem hochmodernen Werkstoff BPC. Hauptbestandteil ist mit fast 70 % die Bambusfaser, die mit einem speziellen Verfahren mit recyceltem Kunststoff veredelt wird. Hierdurch wird die Optik und Haptik von Holz erhalten, kombiniert mit der Langlebigkeit und Pflegeleichtigkeit von Kunststoffen.



FLECHTZAUNHALTER-SET V2A

für verdeckte Montage, Set bestehend aus 8 Haltern inkl. Schrauben. Schrauben bei der Montage unbedingt vorbohren.
VG096 Set € 16,95



ABDECKPROFIL

V2A-Edelstahl, 179 x 5 x 2 cm
PB991 Stück € 32,99



BRAUN

Bretter aus BPC-Hohlkammerprofil ca. 10 x 115 mm, Querriegel aus anodisiertem Aluminium-Hohlprofil ca. 17 x 60 mm, Edelstahl verschraubt, ca. 180 x 180 cm, NW001 Stück € 139,00



Abverkauf in 2023 – Nur solange der Vorrat reicht!

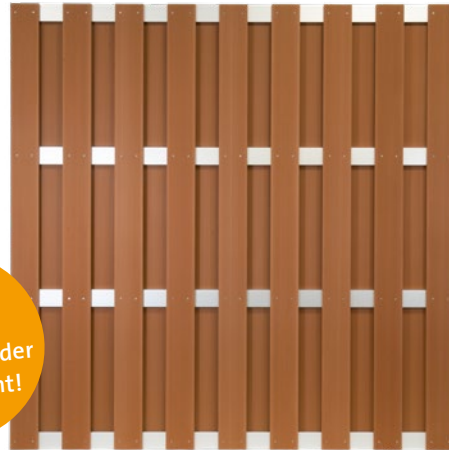

Produktdetail Alu-Querriegel:

Durch die mit BPC gefüllten Alu-Querriegel lassen sich die Standard-WPC-L-Beschläge VG096 mit Langlöchern verarbeiten!

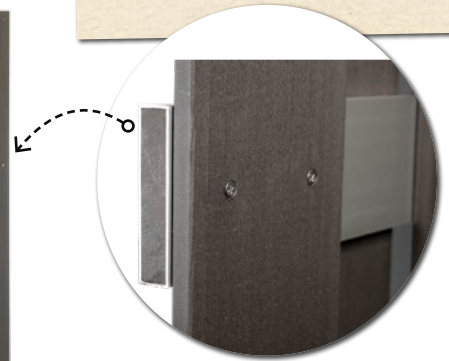

GRAU

Bretter aus BPC-Hohlkammerprofil ca. 10 x 115 mm, Querriegel aus anodisiertem Aluminium-Hohlprofil ca. 17 x 60 mm, Edelstahl verschraubt, ca. 180 x 180 cm, NW011 Stück € 159,00

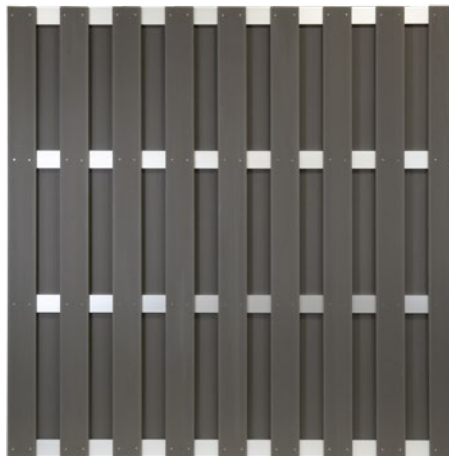

GRAUBRAUN

Bretter aus BPC-Hohlkammerprofil ca. 10 x 115 mm, Querriegel aus anodisiertem Aluminium-Hohlprofil ca. 17 x 60 mm, Edelstahl verschraubt, ca. 180 x 180 cm, NW021 Stück € 159,00



ALU-PFOSTEN

anodisiert, alufarbig, mit PE-Hohlkern-Profil, **ohne** Pfostenkappe 69 x 69 mm

Länge 240 cm
NWP02 Stück € 54,95



PFOSTENKAPPEN

passend zu den ALU-Pfosten, aus Kunststoff, in drei verschiedenen Farben

braun	NWPKB Stück € 4,95
grau	NWPKG Stück € 4,95
graubraun	NWPKA Stück € 4,95



JUMBO WPC Braun mit SYSTEM Designgitter Flow 3D Anthrazit

JUMBO WPC

DER SICHTSCHUTZHIT FÜR CLEVERE!

Der Bretterzaun Jumbo WPC wird aus vier Querleisten 16 x 100 mm und senkrechten Profilen 10 x 115 mm, V2A-verschraubt.

Die JUMBO WPC Zaunelemente vereinen Tradition, Eleganz und Technologie auf höchstem Niveau. Zur Zaunserie JUMBO WPC bieten wir Ihnen Einzeltore bestehend aus einem umlaufenden Metallrahmen, der mit WPC-Profilen verkleidet ist.

Das Tor ist inkl. Einsteckschloss mit einer drehbaren Falle, sodass das Tor DIN links und rechts anschlagend montiert werden kann. Wahlweise stehen Metall- oder WPC-Pfosten zur Verfügung. Alle lieferbaren Farben und Längen finden Sie auf Seite 20/21.



WPC / BPC / GCC

Eigenschaften s. S. 165 + 166



Passende Tore auf Maß und Tore mit Elektro-Antrieb finden Sie ab Seite 100.

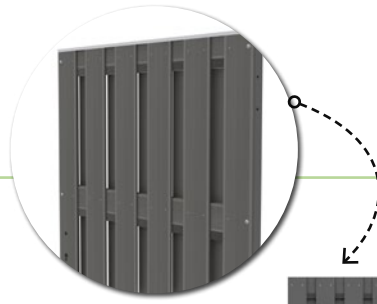

ANTHRAZIT

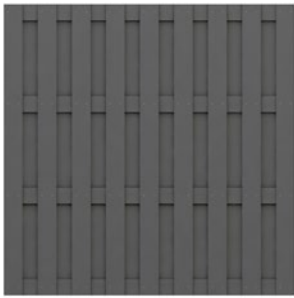

179 x 179 cm
T2086 Stück € 219,00



95 x 179 cm
T2125 Stück € 164,00



Abschluss-Element
74 x 179 / 90 cm
T2087 Stück € 174,00

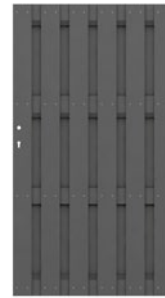

Tor
98 x 179 cm
T2088 Stück € 569,00

GRAU

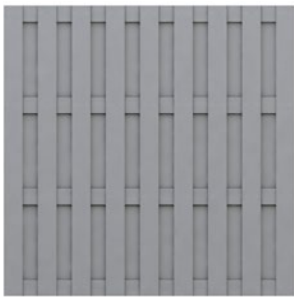

179 x 179 cm
T2210 Stück € 219,00



95 x 179 cm
T2211 Stück € 164,00



Abschluss-Element
74 x 179 / 90 cm
T2212 Stück € 174,00



Tor
98 x 179 cm
T2213 Stück € 569,00

Die Abschlüsselemente können rechts wie links eingesetzt werden. Es ergeben sich aber zwei verschiedene Ansichten.



BRAUN

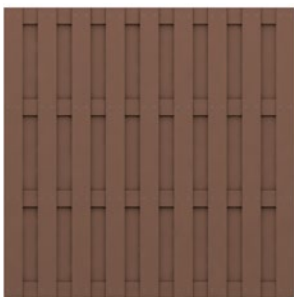

179 x 179 cm
T1290 Stück € 219,00

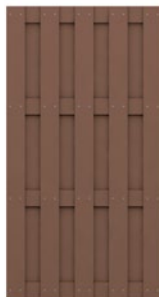

95 x 179 cm
T1291 Stück € 164,00



Abschluss-Element
74 x 179 / 90 cm
T1292 Stück € 174,00



Tor
98 x 179 cm
T1287 Stück € 569,00



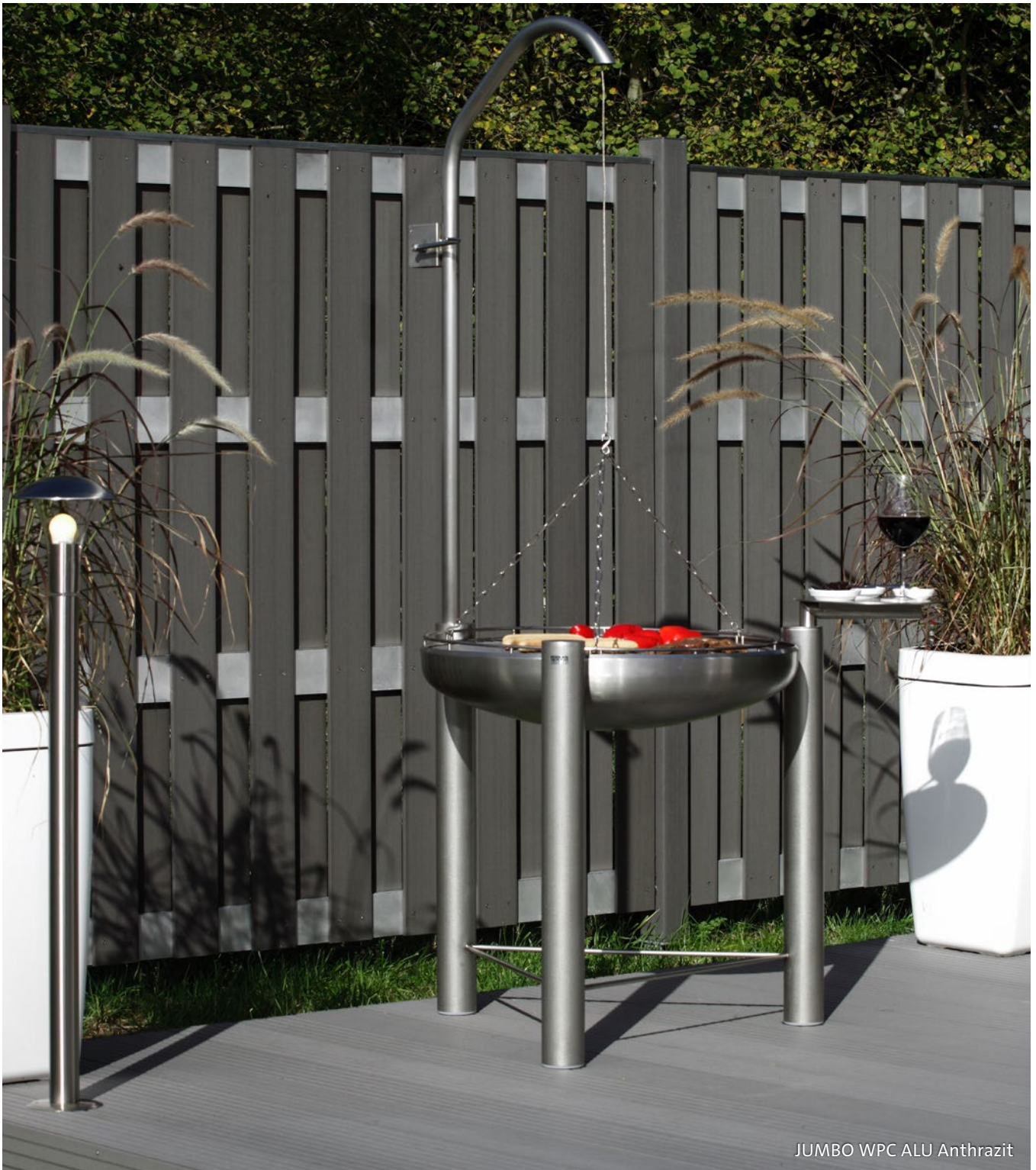

JUMBO WPC ALU Anthrazit

JUMBO WPC ALU

BESONDERS ELEGANT!

Die JUMBO WPC Aluminium Sichtschutzelemente bieten klassische Optik mit modernen Details. Der Kontrast der Farbe Anthrazit bzw. Sand zu den Querriegeln aus Aluminium erzielt einen echten Hingucker. Trotzdem bietet das Zaunsystem Jumbo WPC Aluminium hervorragende Pflegeleichtigkeit und Haltbarkeit. Eben einfach gut durchdacht! Der Jumbo WPC Alu-Zaun wird mit vier Alu-Querleisten 15 x 90 mm und senkrechten Profilen 10 x 115 mm, V2A-verschraubt.



WPC / BPC / GCC

Eigenschaften s. S. 165 + 166

Noch mehr Auswahl an WPC-Zäunen
finden Sie ab Seite 57.



Passende Tore auf Maß und Tore mit Elektro-Antrieb finden Sie ab Seite 100.

JUMBO WPC ALU Anthrazit

ANTHRAZIT/ALU

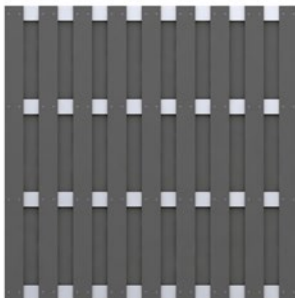

179 x 179 cm
T2078 Stück € 279,00

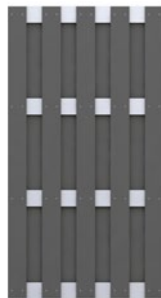

95 x 179 cm
T2127 Stück € 174,00



Abschluss-Element
74 x 179 / 90 cm
T2079 Stück € 189,00

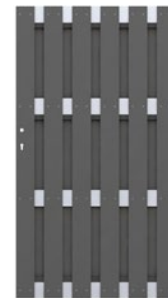

Tor
98 x 179 cm
T2567 Stück € 649,00

Lieferzeit
2-4 Wochen



Die Abschlüsselemente können rechts wie links eingesetzt werden. Es ergeben sich aber zwei verschiedene Ansichten.



JUMBO WPC ALU Sand

SAND/ALU



179 x 179 cm
T2015 Stück € 279,00



95 x 179 cm
T2017 Stück € 174,00



Abschluss-Element
74 x 179 / 90 cm
T2016 Stück € 189,00



Tor
98 x 179 cm
T2497 Stück € 649,00

Lieferzeit
2-4 Wochen

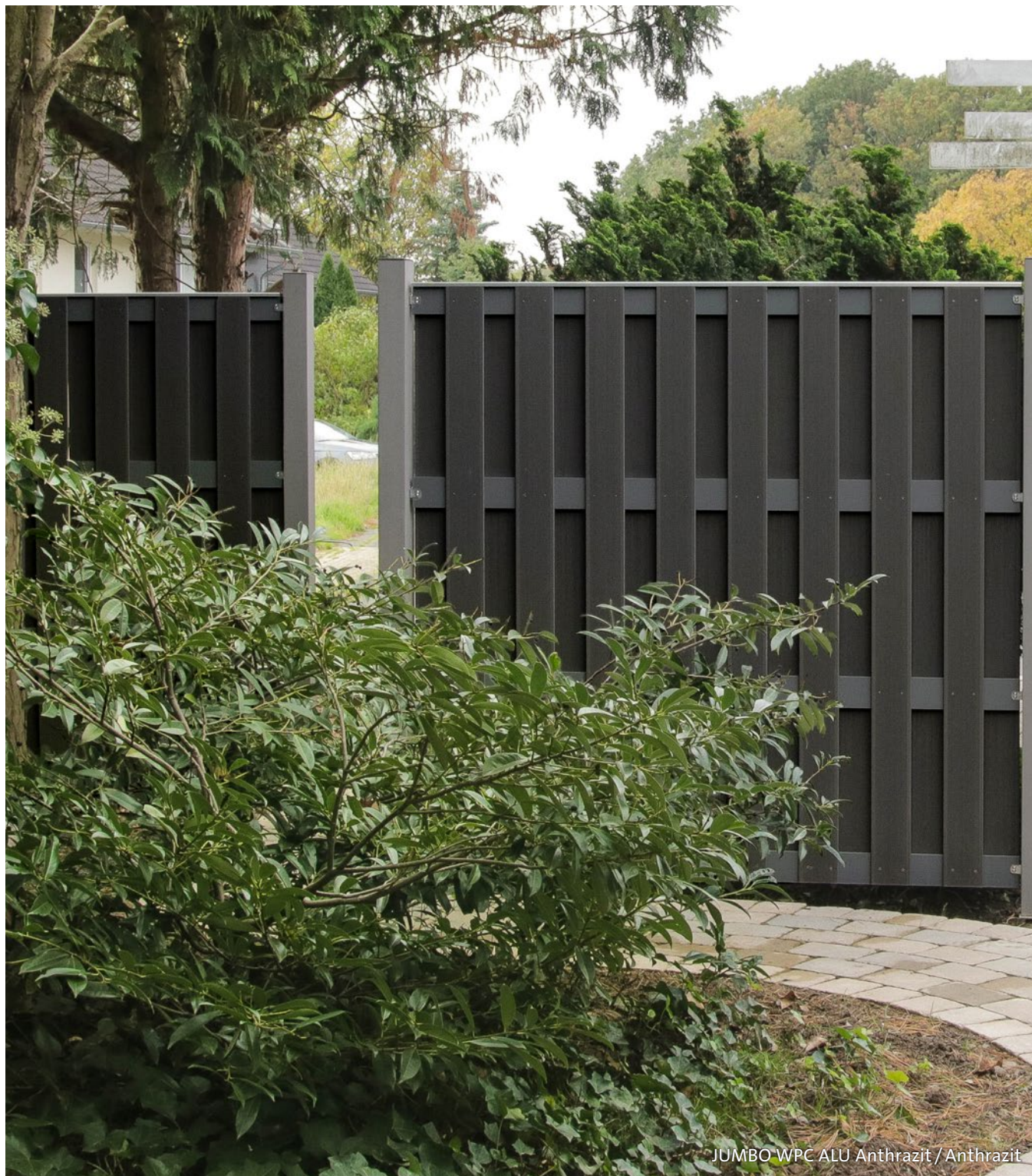

JUMBO WPC ALU Anthrazit / Anthrazit

STREICHFREIER SICHTSCHUTZ IM KLASSISCHEN LAMELLENDESIGN

Die farbigen Kunststoff-Anteile im WPC-Gemisch ergeben in Kombination mit den Naturfasern Farbnuancen, die die Zaun-Elemente natürlicher erscheinen lassen, als reine Kunststoff-Zäune.

JETZT NEU IN UNSEREM LIEFERPROGRAMM:

Die ersten Jumbo WPC Alu-Design-Zäune mit farblich gepulverten Querriegeln in zwei verschiedenen Farbkombinationen – Anthrazit/Anthrazit und Grau/Grau.

Konstruktiver Materialschutz:
Wir empfehlen die Alu-Aufsatzleiste als Schutz vor stehender Nässe auf Seite 20.



ANTHRAZIT/ANTHRAZIT

NEU

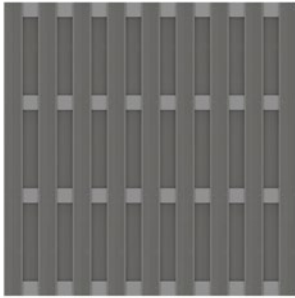

179 x 179 cm
T2880 Stück € 279,00

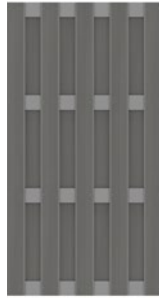

95 x 179 cm
T2881 Stück € 174,00



Abschluss-Element
74 x 179 / 90 cm
T2882 Stück € 189,00

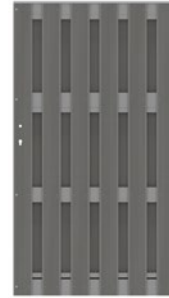

Tor
98 x 179 cm
T2883 Stück € 649,00

Lieferzeit
2-4 Wochen



Querriegel aus pulver-
beschichtetem Aluminium

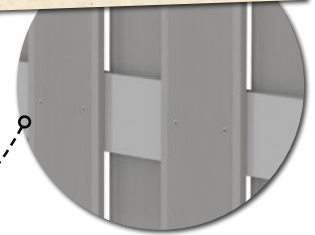

Passende Tore auf Maß und Tore
mit Elektro-Antrieb finden Sie
ab Seite 100.

JUMBO WPC ALU Grau/Grau

GRAU/GRAU

NEU

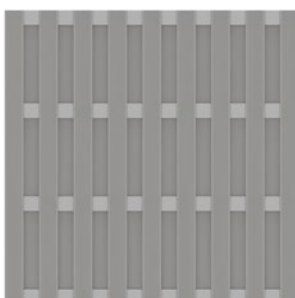

179 x 179 cm
T2884 Stück € 279,00

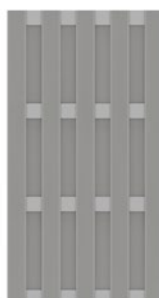

95 x 179 cm
T2885 Stück € 174,00



Abschluss-Element
74 x 179 / 90 cm
T2886 Stück € 189,00

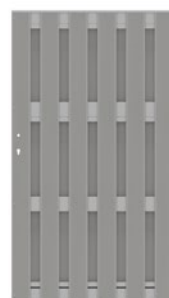

Tor
98 x 179 cm
T2887 Stück € 649,00

Lieferzeit
2-4 Wochen

MONTAGEMATERIAL

FÜR JUMBO WPC

ELEMENTHALTER

Edelstahl,
8-er-Set, pro Element ein Set
T2096 Set € 24,95



AUFSATZLEISTE ALU

schmal, passend für alle Jumbo-
WPC-Zäune
35 x 1800 mm
T2115 Stück € 34,95



DRÜCKERGARNITUR

Edelstahloptik
für alle Tore
T4229 Stück € 99,95



TORPFOSTEN-SET

8 x 8 x 255 cm, 2-er Set,
verzinkt und
pulverbeschichtet,
inkl. angeschweißter
Toraufhängungen

Silber
T2099 Set € 399,00
Anthrazit
T2059 Set € 399,00



Tore Da das Tor sehr stabil, schwer und nicht zur Montage an den „normalen“ WPC-Pfosten geeignet ist, bieten wir solide Metall-Torpfosten (inkl. Toraufhängung und „Durch-Rutsch-Schutz“). Sie müssen die Pfosten nur einbetonieren und feinjustieren – das spart Montagezeit.

WPC-PFOSTEN

UND ZUBEHÖR



GRAU

mit Stahl-Kern 84 x 84 mm
Länge: 200 cm
T2215 Stück € 71,95
Länge: 100 cm
T2214 Stück € 42,95



BRAUN

mit Stahl-Kern 84 x 84 mm
Länge: 200 cm
T1293 Stück € 71,95
Länge: 100 cm
T1294 Stück € 42,95



ANTHRAZIT

mit Stahl-Kern 84 x 84 mm
Länge: 200 cm
T2092 Stück € 71,95
Länge: 100 cm
T2094 Stück € 42,95



TRÄGER FÜR WPC-PFOSTEN

verzinkt

Zum Aufdübeln
T2098 Stück € 30,95
Zum Einbetonieren
T2097 Stück € 30,95

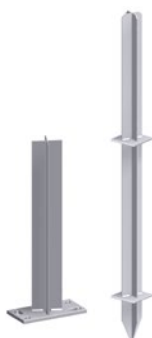

PFOSTENKAPPE

Pyramide
Edelstahl,
Pfosten 90 x 90 mm
PK-03 Stück € 8,95



PFOSTENKAPPE

aus V2A-Edelstahl,
89 x 89 x 20 mm
PB990 Stück € 13,95



METALLPFOSTEN

UND ZUBEHÖR

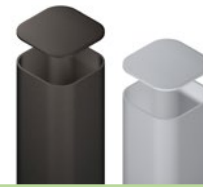

METALLPFOSTEN

zum Aufschrauben

verzinkt und pulverbeschichtet,
mit angeschweißter Bodenplatte

Anthrazit

7 x 7 x 105 cm
T1591 Stück € 71,95
7 x 7 x 195 cm
T1592 Stück € 99,95

Silber

7 x 7 x 105 cm
T1593 Stück € 71,95
7 x 7 x 195 cm
T1594 Stück € 99,95

METALLPFOSTEN

zum Einbetonieren

verzinkt und pulverbeschichtet

Anthrazit

7 x 7 x 150 cm
T1586 Stück € 71,95
7 x 7 x 240 cm
T1590 Stück € 99,95
7 x 7 x 298 cm
T4406 Stück € 126,95

Silber

7 x 7 x 150 cm
T1585 Stück € 71,95
7 x 7 x 240 cm
T1589 Stück € 99,95
7 x 7 x 298 cm
T4405 Stück € 126,95

L-STEIN MONTAGE-ADAPTER

Stahl, feuerverzinkt 160 x 160 x 80 mm,
Stärke: 10 mm, L-Stein Überstand 125 mm,
inklusive vier Schrauben 10 x 20 mm,
U-Scheiben, vier Abdeckkappen
T2007 Stück € 37,95



Abb. ähnlich

Passend für alle Aufschraubträger

VERBUNDANKER-SET

Innovativ und sicher!

Verbundanker-Set bestehend aus
8 Gewindestangen inkl. Muttern,
U-Scheiben, Abdeckkappen und
Montagemörtel, für 2-Träger-SYSTEM
zum Aufdübeln.

T1272 Stück € 45,95



PFOSTEN-ECKMONTAGEADAPTER

Der Eckmontageadapter bietet die Möglichkeit einer
45° bis 135° Montage an den Metall- und Basic-Pfosten.

Anthrazit

192,5 cm
T2873 Stück € 35,95
105 cm
T2872 Stück € 21,95



Silber

192,5 cm
T2871 Stück € 35,95
105 cm
T2870 Stück € 21,95



ECK-MONTAGEADAPTER

für Aufschraubanker

Stahl, feuerverzinkt, Grundplatte
180 x 160 mm, 10 mm stark, geeignet
für alle TraumGarten-Aufschraub-
anker, inkl. Schrauben, U-Scheiben
und Abdeckkappen.

T0603 Stück € 32,95

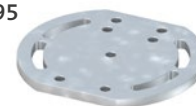

Montage-Anleitung:
[https://www.vivagardea.de/
serviceleistungen/servicebereich](https://www.vivagardea.de/serviceleistungen/servicebereich)



Anwendungsbeispiel
Rhombus-Sichtschutz

Rhombus Profil Classic Varia grau

RHOMBUS-PROFILE



WPC / BPC / GCC

Eigenschaften s. S. 165 + 166

MEGAWOOD®

Mit bis zu 75 % enthält der GCC (German Compact Composite) Holzwerkstoff einen weltweit einzigartig hohen Anteil von Naturfasern. Außerdem verzichtet megawood® auf Weichmacher und PVC – das schont die Umwelt, und die Gesundheit von Mensch und Haustier. Somit sind diese Produkte sogar für die Herstellung von Spielzeugen zertifiziert.

Das Rhombusprofil ermöglicht attraktive Holzverkleidungen und kann sichtbar verschraubt oder unsichtbar mit einer Klammer befestigt werden. Das Rhombusprofil ist in sieben Farben erhältlich.

Konstruieren Sie nach Lust und Laune – z.B. Ihren Rhombus-Sichtschutz aus dem megawood®-Rhombusprofil mit den megawood®-Pfosten von Seite 23.

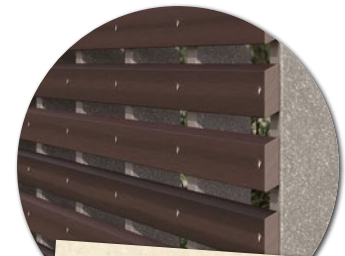

Spannweite bis zu 80 cm
im Mehrfeldsystem

RHOMBUSPROFIL

20,5 x 81 mm

Oberfläche mattiert

(einseitig mit Markstrahl)

8 verschiedene Farbtöne

Länge 4,20 m

lfm € 10,69

Farben:

Naturbraun MWRNA

Nussbraun MWRNU

Lorbeer MWRLO

Ingwer MWRIN

Sel Gris MWRSG

Varia Grau MWRVG

Varia Braun MWRVB

Varia Schokoschwarz MWRVS

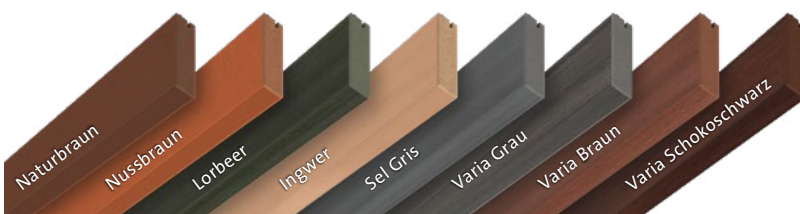

V2A KLAMMERN FÜR RHOMBUSPROFIL

für Fugenabstand von 5 – 8 mm

VE = 30 Stück

MWRPK VE € 44,19

Auf Anfrage sind die Klammern auch in geschwärzter Ausführung lieferbar



Weitere Anwendungsbeispiele finden Sie unter nebenstehendem QR-Code oder unter www.megawood.com/rhombus



Nico Hülkenberg in der Kupfersiefer Mühle
Rhombusprofil (20,5 x 81 mm) in der Farbe Varia Braun



Rhombusprofil (20,5 x 81 mm) in der Farbe Naturbraun

KONSTRUKTIONSHOLZ

DAS MEGAWOOD® -MULTITALENT

Stabil, wetterfest und strapazierfähig – das megawood®-Konstruktionsholz. Gestalten Sie auch in Zukunft neue Kreationen aus Ihren megawood®-Produkten – passend zu jeder Lebensphase: Werden die Kinder größer, wird der

Sandkasten einfach zu einem Hochbeet umgebaut. Entdecken Sie vielfältige Anwendungen und Inspirationen. Bitte beachten Sie dabei alle baurechtlichen Vorschriften.

KONSTRUKTIONSBOHLE

40 x 145 mm
Länge 4,20 m

- Naturbraun MWKB1
- Nussbraun MWKB2
- Basaltgrau MWKB3

lfm € 44,19

- Lavabraun MWKB4
- Schiefergrau MWKB5

lfm € 48,19

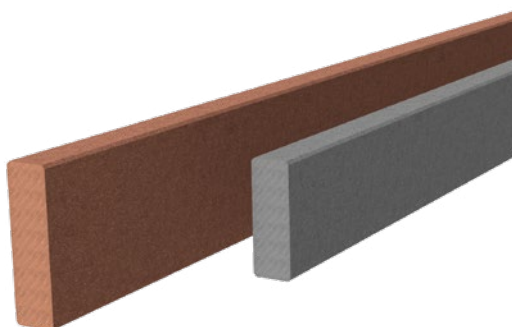

PFOSTEN QUADRATISCH

90 x 90 mm
Länge 2,70 m
Schiefergrau MWKB5
lfm € 78,29



VIVAVIEW® NORDSTRAND



ERLAUBT IST, WAS GEFÄLLT!

Sichtschutzzäune waren in der Vergangenheit nicht immer dekorativ. Der Zweck heiligte die Mittel. Der Sichtschutz war wichtiger und so entstanden sehr häufig „Mauern“. VivaView NORDSTRAND eröffnet völlig neue Gestaltungsmöglichkeiten. Kombinieren Sie nach Lust & Laune Steckzäune aus NFC & massivem Holz, keramische KERBON-Verbundelemente oder trendige Rhombus-Elemente.

Steckzäune lassen sich in der Breite und Höhe individuell anpassen. Deko-Elemente lockern die Ansicht auf und schaffen Blickfelder dort, wo Sie nicht stören. Pfosten aus Aluminium in zwei Farben sorgen für zeitgemäßes Design.

Auf dieser Doppelseiten finden Sie alle System-Komponenten in der Übersicht. Die Details finden Sie dann auf den angegebenen Produktseiten. Wir wünschen viel Spaß beim Gestalten Ihrer NORDSTRAND-Anlage.

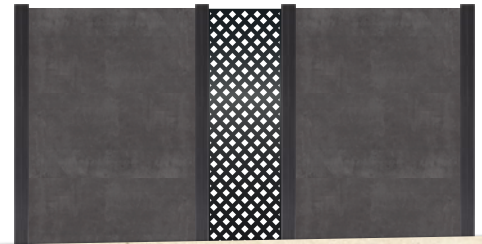

Kombinieren Sie nach Lust & Laune!

Auf Seite 108/109 in diesem Katalog finden Sie weitere Kombinations-Beispiele.

VIVAVIEW® NORDSTRAND BPC



ab Seite 26

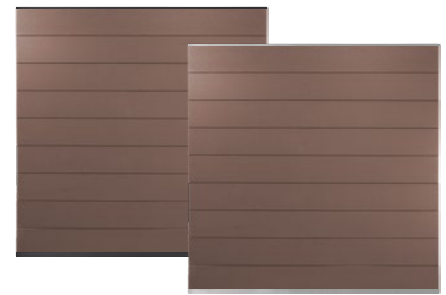

VIVAVIEW® NORDSTRAND COEX



ab Seite 32



VIVAVIEW® NORDSTRAND KERBON



ab Seite 35

NORDSTRAND DEKO-ELEMENTE



auf den Seiten
31,125 und 137

Senkrechte Elemente passend zu allen Nordstrand-Serien, waagerechte Elemente passend zu verschiedenen Nordstrand-Steckzaun-Serien.

Entdecken Sie im weiteren Verlauf dieses Katalogs die vielfältigen Gestaltungsmöglichkeiten, die die VivaView Nordstrand-Serien Ihnen bieten



VIVAVIEW  **NORDSTRAND TMT**



ab Seite 120



Passende Tor- und Torpfosten Sets zu diesen Steckzaun- und Rhombus-Serien finden Sie jeweils auf den Seiten 30, 124/125 und 139



VIVAVIEW  **NORDSTRAND ACCOYA® COLOR**

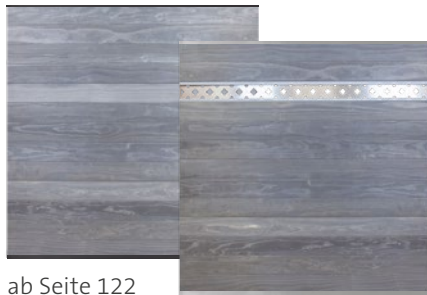

ab Seite 122

VIVAVIEW  **NORDSTRAND GEBIRGLÄRCH**



ab Seite 127

PFOSTEN & HALBPFOSTEN

für alle Nordstrand-Serien



auf den Seiten 28,124 und 137

VIVAVIEW  **NORDSTRAND RHOMBUS GEBIRGLÄRCH**



ab Seite 128

PFOSTEN-KAPPEN, BODENANKER & ABDECKKAPPEN

passend zu den Nordstrand Pfosten und Halbpfosten

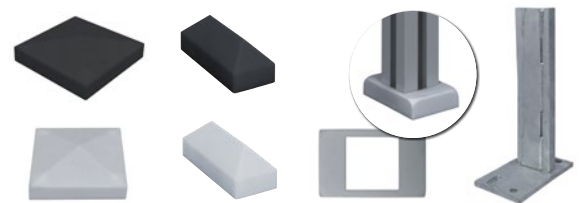

auf den Seiten 29/30,124/125 und 138/139

VIVAVIEW  **NORDSTRAND DESIGN RHOMBUS**



ab Seite 134



VivaView Nordstrand BPC Grau / Anthrazit mit VivaView Nordstrand TMT Ayous

VIVAVIEW® NORDSTRAND BPC

BPC-STECKZAUN

Die klassische Form des Steckzaunes wird hier kombiniert mit dem hochmodernen Werkstoff BPC. Die Abkürzung steht für Bambus-Polymere-Composite und der Hauptbestandteil ist zu ca. 70 % die Bambusfaser, die in einem speziellen Fertigungsprozess (Extrusion) mit recyceltem Kunststoff veredelt wird. Die farbigen Kunststoffanteile sorgen für die Materialfarbe, die aber durch den Naturfaseranteil geringfügig schwanken kann. Die BPC-Oberfläche ist geschliffen und hat keine Holzmaserung. Der große Gestaltungsvorteil bei einem Steckzaun-System ist die hohe Flexibilität in Breite und Höhe. Das Maß der Dinge



NORDSTR.-
PFOSTEN
Seite 28



dauerhaft



pflegeleicht



Vergraut
nicht



kreativ



günstig

WPC / BPC / GCC

Eigenschaften s. S. 165 + 166

geben Sie vor und nicht ein vorgefertigtes Rahmenelement. Die einzelnen BPC-Profile lassen sich mit Holzbearbeitungswerkzeugen auf jedes Maß kürzen. In der Höhe gibt das Breitenmaß von 195 mm der Einzelprofile ein gewisses Raster vor.

Der ALU-Pfosten (S. 28) ist dreiseitig mit einer Einschub-Nut versehen. Dadurch können Sie den Pfosten wahlweise als End-, Eck- oder Mittelpfosten einsetzen. Es liegen immer genügend Nut-Abdeckungen bei, mit der die Einschub-Nut abgedeckt wird.



Kombinieren Sie!

Jetzt auch passende Deko-Elemente lieferbar (S. 31)

Querschnitt BPC-Profil



Montage-Anleitung:

<https://www.vivagardea.de/serviceleistungen/servicebereich>

Von dem oberen Alu-Profil sieht man 15 mm und von dem unteren 20 mm.

BPC-STECKZAUN-SETS GRAU

VivaView BPC-Steckzaun-Set NORDSTRAND, Farbton: Grau

Set bestehend aus:

- 1 x unteres Alu-Trägerprofil 20 x 28 x 1778 mm
- 1 x oberes Alu-Abschlussprofil 20 x 15 x 1778 mm
- 9 x BPC-N&F-Profile 20 x 195 x 1778 mm
- Fertigmaß zwischen den Pfosten: ca. 174 x 179 cm (B x H)

Grau / Anthrazit	Grau / Silber
NS001 Stück € 199,00	NS004 Stück € 199,00

Einzelprofil zur individuellen Ergänzung
NS091 Grau Stück € 22,95

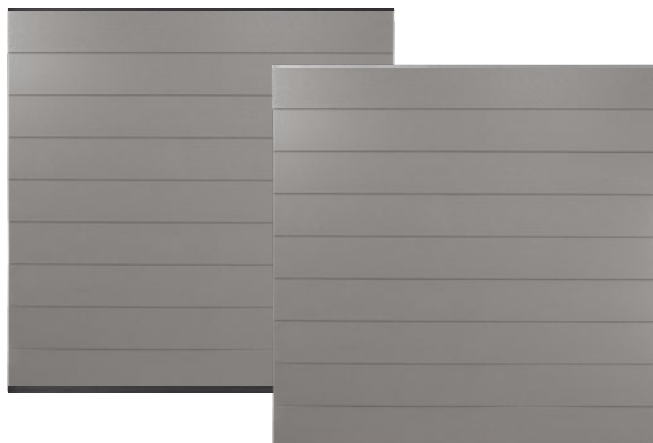

BPC-STECKZAUN-SETS ANTHRAZIT

VivaView BPC-Steckzaun-Set NORDSTRAND, Farbton: Anthrazit *

Set bestehend aus:

- 1 x unteres Alu-Trägerprofil 20 x 28 x 1778 mm
- 1 x oberes Alu-Abschlussprofil 20 x 15 x 1778 mm
- 9 x BPC-N&F-Profile 20 x 195 x 1778 mm
- Fertigmaß zwischen den Pfosten: ca. 174 x 179 cm (B x H)

Anthrazit / Anthrazit	Anthrazit / Silber
NS002 Stück € 199,00	NS005 Stück € 199,00

Einzelprofil zur individuellen Ergänzung
NS092 Anthrazit Stück € 22,95

* Kein RAL Anthrazit. Kann durch den Naturfaseranteil farblich schwanken (s. Abb. S. 30 oben).



BPC-STECKZAUN-SETS BRAUN

VivaView BPC-Steckzaun-Set NORDSTRAND, Farbton: Braun

Set bestehend aus:

- 1 x unteres Alu-Trägerprofil 20 x 28 x 1778 mm
- 1 x oberes Alu-Abschlussprofil 20 x 15 x 1778 mm
- 9 x BPC-N&F-Profile 20 x 195 x 1778 mm
- Fertigmaß zwischen den Pfosten: ca. 174 x 179 cm (B x H)

Braun / Anthrazit	Braun / Silber
NS003 Stück € 199,00	NS006 Stück € 199,00

Einzelprofil zur individuellen Ergänzung
NS093 Braun Stück € 22,95



ALU-PROFIL-SETS

VivaView ALU-Profil-Set NORDSTRAND Anthrazit oder Silber für Steckzaunsystem bestehend aus:

- 1 x unteres Alu-Trägerprofil 20 x 28 x 1778 mm
- 1 x oberes Alu-Abschlussprofil 20 x 15 x 1778 mm

Anthrazit	Silber
UTP01 Stück € 29,95	UTP02 Stück € 29,95

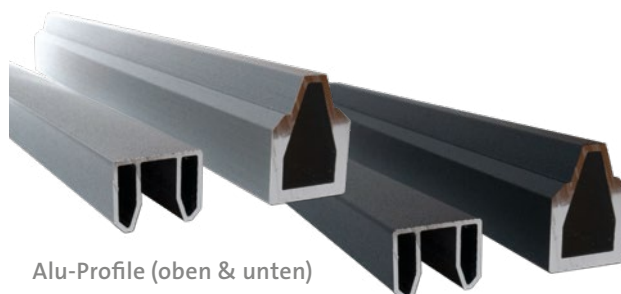

Alu-Profile (oben & unten)



Nordstrand BPC Grau / Anthrazit mit Alu-Pfosten in Anthrazit

ALU-PFOSTEN-SETS

Alu-Steckzaunpfosten-Set NORDSTRAND,
Farbton: Anthrazit oder Silber, Set bestehend aus:

- 1 x Alu-Pfosten 3-seitig genutet 79 x 79 mm
- 1 x Kunststoff-Abdeckkappe
- 2 x Alu-Stecknut-Abdeckungen 25 x 9 x 1900 mm
- 2 x Alu-Bodenabstandshalter 24 x 29 x 50 mm

Anthrazit

Länge: 2400 mm
NSP01 Stück € 89,95

Länge: 1900 mm
NSP02 Stück € 69,95

Länge: 2900 mm
NSP03 Stück € 109,95

Silber

Länge: 2400 mm
NSP11 Stück € 89,95

Länge: 1900 mm
NSP12 Stück € 69,95

Länge: 2900 mm
NSP13 Stück € 109,95

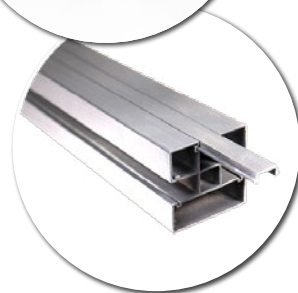

Der dreiseitig mit einer Einschub-Nut versehene Pfosten kann wahlweise als End- Eck- oder Mittelpfosten eingesetzt werden. Es sind immer ausreichend Nut-Abdeckungen im Set dabei.



Nordstrand CoEx Kieselgrau / Anthrazit mit Deko-Element 600 Anthrazit

ALU-HALBPFOSTEN-SET

ALU-Universal-Halbpfosten-Set NORDSTRAND, Farbtone: Anthrazit oder Silber, Set bestehend aus:

- 1 x ALU-Universal-Halbpfosten 30 x 79 mm
- 1 x Kunststoff-Abdeckkappe
- 1 x ALU-Bodenabstandshalter 24 x 29 x 50 mm

Anthrazit

Länge: 2000 mm
NSUHA Stück € 49,95

Silber

Länge: 2000 mm
NSUHS Stück € 49,95

NEU



ALU-PFOSTENKAPPEN

NEU

für ALU-Universal-Halbpfosten
Abmessung: ca. 30 x 15 x 79 mm

Anthrazit

NSUH1 Stück € 14,95

Silber

NSUH2 Stück € 14,95

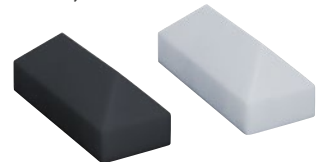

ALU-PFOSTENKAPPEN

für alle VivaView NORDSTRAND-ALU-Pfosten standardmäßig wird der Pfosten mit einer Kunststoff-Kappe geliefert.
Abmessung: ca. 25 x 85 x 85 mm

Anthrazit

NSPKA Stück € 14,95

Silber

NSPKS Stück € 14,95

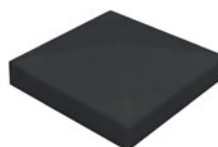

NEU



Nordstrand BPC Anthrazit / Anthrazit mit Deko-Element 195 Anthrazit

VIVAVIEW NORDSTRAND TORRAHMEN-SETS

Ca. 100 x 180 cm

Alu-Rahmen-Set auf Gehrung gearbeitet, rechts und links verwendbar

Komplett, incl. Rahmenschloss, Drückergarnitur, PZ-Zylinder, Winkelbänder, Klaspe und Kloben, Schrauben-Set, passend für alle BPC-, CoEx- und GCC-Varianten, als Füllungsmaterial benötigen Sie jeweils 5 Dielen im 195er Raster, die dann bauseits gekappt werden müssen.

Füllungsmaterial muss extra bestellt werden!

Anthrazit

NSTSA Stück € 329,00

Silber

NSTSS Stück € 329,00



VIVAVIEW NORDSTRAND TORPFOSTEN-SET (ohne Abb.)

Bestehend aus zwei pulverbeschichteten Stahl-Pfosten 79 x 79 x 2500 mm, inkl. Anschlagblech

Anthrazit

NSTPA Stück € 229,00

Silber

NSTPS Stück € 229,00

NEU

BODENANKER

für VivaView NORDSTRAND Pfosten

Verzinkt, ohne Befestigungsmaterial

NSPA Stück € 49,95

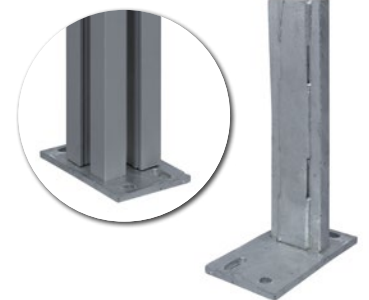

Torpfosten-Montage:
<https://www.vivagardea.de/serviceleistungen/servicebereich>

ALU-ABDECKKAPPEN

für VivaView NORDSTRAND-Bodenanker

Abmessung: ca. 35 x 101 x 161 mm

Anthrazit

NSPAA Stück € 17,95

Silber

NSPAS Stück € 17,95



NEU



Nordstrand CoEx Kieselgrau / Anthrazit mit Deko-Element 600 Anthrazit

VIVAVIEW NORDSTRAND DEKO-ELEMENT 195

passend zu den NORDSTRAND-Serien BPC und CoEx

Edelstahl 1,5 mm, beidseitig gebürstet, 1756 x 171 mm

Incl. Adapter-Set in Silber
NSDE1 Stück € 109,95

Incl. Adapter-Set in Anthrazit
NSDE5 Stück € 109,95

Alu anthrazit pulverbeschichtet 2,5 mm, 1756 x 171 mm

Incl. Adapter-Set in Silber
NSDE2 Stück € 109,95

Incl. Adapter-Set in Anthrazit
NSDE6 Stück € 109,95

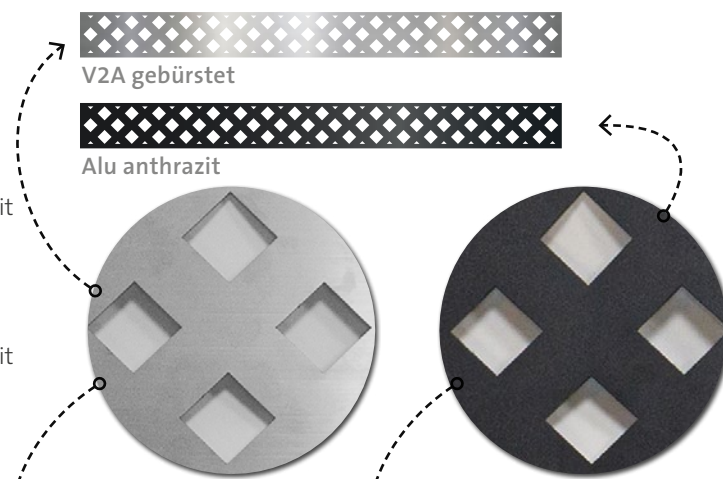

VIVAVIEW NORDSTRAND DEKO-ELEMENT 600

passend zu allen NORDSTRAND-Serien

Edelstahl 1,5 mm, beidseitig gebürstet, 600 x 1780 mm

Incl. Adapter-Set in Silber
NSRG1 Stück € 229,95

Incl. Adapter-Set in Anthrazit
NSRG3 Stück € 229,95

Alu anthrazit pulverbeschichtet 2,5 mm, 600 x 1780 mm

Incl. Adapter-Set in Silber
NSRG2 Stück € 229,95

Incl. Adapter-Set in Anthrazit
NSRG4 Stück € 229,95

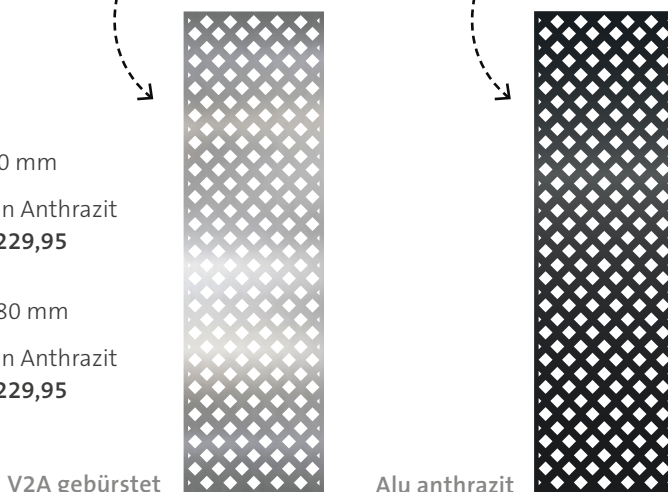



Nordstrand CoEx Kieselgrau / Anthrazit mit Deko-Element 600 Anthrazit

VIVAVIEW® NORDSTRAND COEX

BPC-STECKZAUN

Durch eine zusätzliche PE-Beschichtung werden die BPC-Profile der neuen NORDSTRAND-Serie CoEx wasserabweisender und fleckenresistenter. Die Oberfläche wird mit einer glatt-gebürsteten Struktur geliefert, die eine Holz-Optik erzeugt. Um eine möglichst natürliche Holzmaserung abzubilden, wird die Coextrudierung zweifarbig angelegt. Die Farbunterschiede in den Steckprofilen sind also gewollt. Es stehen drei verschiedene Farbtöne zur Verfügung.



NORDSTR.-
PFOSTEN
Seite 28



dauerhaft



pfllegeleicht



Vergraut
nicht



kreativ

WPC / BPC / GCC

Eigenschaften s. S. 165 + 166



geschützt

Durch spezielle
Beschichtung:

- fleckenresistenter
- wasserabweisender
- pfllegeleichter

Passende Pfosten, Dekoelemente & Tore
finden Sie auf Seite 28-31

COEX-STECKZAUN-SETS KIESELGRAU

VivaView BPC-Steckzaun-Set NORDSTRAND coextrudiert,
Farbton: Kieselgrau

Set bestehend aus:

- 1 unteres Alu-Trägerprofil 20 x 28 x 1778 mm
- 1 oberes Alu-Abschlussprofil 20 x 15 x 1778 mm
- 9 BPC-N&F-Profile coextrudiert 20 x 195 x 1778 mm
- Fertigmaß zwischen den Pfosten: 174 x 179 cm (B x H)

Kieselgrau / Anthrazit	Kieselgrau / Silber
NS031 Stück € 269,00	NS034 Stück € 269,00

Einzelprofil zur individuellen Ergänzung
NS037 Kieselgrau Stück € 31,95



COEX-STECKZAUN-SETS STEINGRAU

VivaView BPC-Steckzaun-Set NORDSTRAND coextrudiert,
Farbton: Steingrau

Set bestehend aus:

- 1 unteres Alu-Trägerprofil 20 x 28 x 1778 mm
- 1 oberes Alu-Abschlussprofil 20 x 15 x 1778 mm
- 9 BPC-N&F-Profile coextrudiert 20 x 195 x 1778 mm
- Fertigmaß zwischen den Pfosten: 174 x 179 cm (B x H)

Steingrau / Anthrazit	Steingrau / Silber
NS032 Stück € 269,00	NS035 Stück € 269,00

Einzelprofil zur individuellen Ergänzung
NS038 Steingrau Stück € 31,95



COEX-STECKZAUN-SETS ERDBRAUN

VivaView BPC-Steckzaun-Set NORDSTRAND coextrudiert,
Farbton: Erdbraun

Set bestehend aus:

- 1 unteres Alu-Trägerprofil 20 x 28 x 1778 mm
- 1 oberes Alu-Abschlussprofil 20 x 15 x 1778 mm
- 9 BPC-N&F-Profile coextrudiert 20 x 195 x 1778 mm
- Fertigmaß zwischen den Pfosten: 174 x 179 cm (B x H)

Erdbraun / Anthrazit	Erdbraun / Silber
NS033 Stück € 269,00	NS036 Stück € 269,00

Einzelprofil zur individuellen Ergänzung
NS039 Erdbraun Stück € 31,95





Kerbon Taupe

KERAMIK

KERAMIK-SICHTSCHUTZ

Kerbon ist ein neuartiger Verbundwerkstoff aus zwei 6 mm Keramik-Platten und einem Solid-Layer als Verbindungselement. Kerbon vereint dabei beidseitig die robuste, unempfindliche und hygienische Oberfläche der Keramik mit einer einzigartigen Stabilität und Haltbarkeit.



NORDSTR.-
PFOSTEN
Seite 28

KERAMIK
Eigenschaften s. S. 166

Jeweils drei Elemente im Format 120 x 60 cm ergeben ein komplettes Zaunelement 120 x 180 cm (B x H). Gestalten und kombinieren Sie drei Farbvarianten mit allen anderen NORDSTRAND-Elementen und den NORDSTRAND Alu-Pfosten in zwei verschiedenen Farbtönen.

VIVAVIEW®
NORDSTRAND KERBON



KERBON-SICHTSCHUTZZAUN-SET ANTHRAZIT

VivaView Keramik Sichtschutzelemente NORDSTRAND
Set bestehend aus:

- 3 x KERBON Keramik 12 mm Sichtschutzelement 120 x 60 cm
- 2 x Klemmdichtung schwarz
- 6 x transparente Abstandhalter selbstklebend
- Fertigmaß zwischen den Pfosten ca. 116 x 180 cm (B x H)
- NS061 SET € 549,00

Einzelplatten 120 x 60 cm zur individuellen Ergänzung
incl. Dichtung & Abstandhalter
NS071 Stück € 199,00



Montagehinweis
Nordstrand Kerbon-Zäune sollten Sie immer mit Pfosten zum Einbetonieren verarbeiten.

KERBON-SICHTSCHUTZZAUN-SET TAUPE

VivaView Keramik Sichtschutzelemente NORDSTRAND
Set bestehend aus:

- 3 x KERBON Keramik 12 mm Sichtschutzelement 60 x 120 cm
- 2 x Klemmdichtung schwarz
- 6 x transparente Abstandhalter selbstklebend
- Fertigmaß zwischen den Pfosten ca. 116 x 180 cm (B x H)
- NS062 SET € 549,00

Einzelplatten 120 x 60 cm zur individuellen Ergänzung
incl. Dichtung & Abstandhalter
NS072 Stück € 199,00



KERBON-SICHTSCHUTZZAUN-SET BEIGE

VivaView Keramik Sichtschutzelemente NORDSTRAND
Set bestehend aus:

- 3 x KERBON Keramik 12 mm Sichtschutzelement 60 x 120 cm
- 2 x Klemmdichtung schwarz
- 6 x transparente Abstandhalter selbstklebend
- Fertigmaß zwischen den Pfosten ca. 116 x 180 cm (B x H)
- NS063 SET € 549,00

Einzelplatten 120 x 60 cm zur individuellen Ergänzung
incl. Dichtung & Abstandhalter
NS073 Stück € 199,00

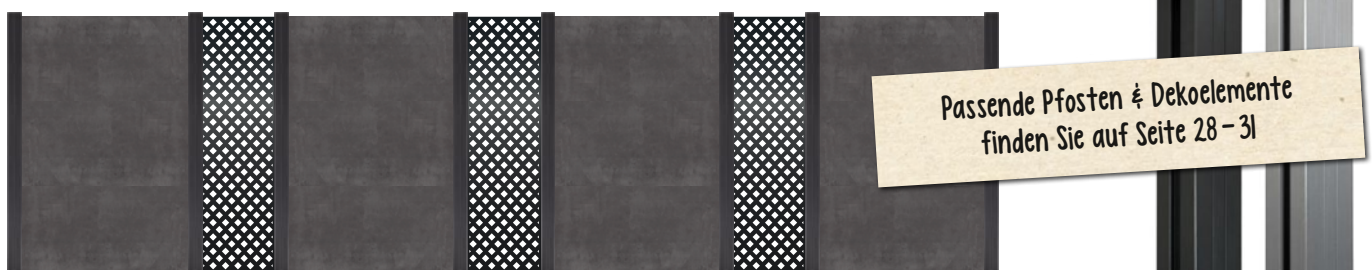
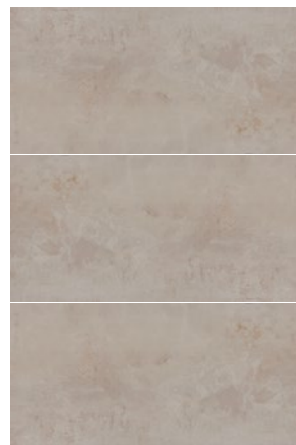

Passende Pfosten & Dekoelemente finden Sie auf Seite 28 - 31



VivaView DesignStelen by imi

VIVAVIEW® DESIGNSTELLEN



GESTALTEN SIE IHREN GARTEN ZU EINER WOHLFÜHLOASE

Moderne Designstelen in drei unterschiedlichen Größen bieten Gestaltungsmöglichkeiten ungeahnten Ausmaßes. In Reihe mit definierten Abständen gesetzt, schaffen Sie transparente Gartenfreiräume und erfüllen dabei auch noch die Funktion eines Sichtschutzes. Durch die funktionell integrierten Stahlanker zum Einbetonieren und die stabile Bauweise können die Stelen aber auch als Pfostenelement für die unterschiedlichsten Sichtschutzelemente dienen. Begrenzungen aus Holz, Glas und Aluminium schaffen reizvolle Kontraste zur glatten Betonoptik. Durch das geringe Gewicht – ca. 4x weniger als eine massive Beton-Stele – lassen sich die Elemente sehr leicht verarbeiten und montieren, auch

in schwer zugänglichen Bereichen. Die wasserbeständige PUR-Platte mit original „imi-Beschichtung“ ist das Geheimnis der Stele. Sie ist sehr langlebig und unempfindlich gegenüber Feuchtigkeit.

Mehr über dieses großartige Material und weitere Optionen erfahren Sie hier:



Mehr zum Material:
<https://www.vivagardea.de/serviceleistungen/servicebereich>



VIVAVIEW DESIGNSTELLEN BY imi

Jeweils ein komplettes Set, gebaut aus 20 mm PUR-Platte mit ca. 1 mm IMI-Beschichtung Vintage Beton Grau, inkl. 2 vormontierte, verzinkte Stahlrohre 60 x 60 mm mit 4 mm Wandung und 600 mm Überstand nach unten für das bauseitige Betonfundament, ca. 50 mm Leerraum in der Stele ermöglicht nachträgliche Kabelmontage



B 1000 x H 1780 x T 92 mm, ca. 79 kg
IMI01 Stück € 1.099,00

B 750 x H 1780 x T 92 mm, ca. 68 kg
IMI02 Stück € 949,00

B 500 x H 1780 x T 92 mm, ca. 56 kg
IMI03 Stück € 699,00



Querschnitt Stelen

1. Stahlanker 2. Leerraum

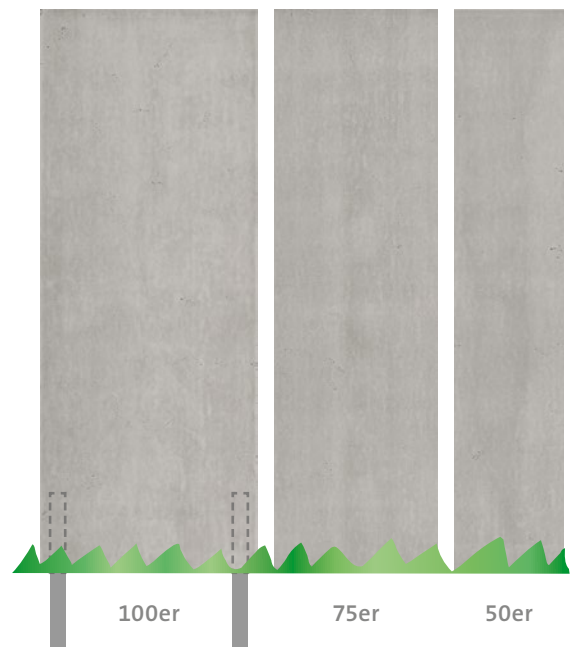

100er

75er

50er



Stele Rost-Optik



Stele mit Fräsung



Hochbeet und Sichtschutz in Rost-Optik



Beispiel für Wasserausläufe



Detail Fräsung

SONDERLÖSUNGEN GANZ NACH WUNSCH

Die VivaView Designstel­len lassen keine Wünsche offen. Neben den Standardgrößen auf Seite 37 können Sie die Stelen auch auf Maß, bis zu einer maximalen Breite von 1,30 Meter, bestellen. Durch individuelle Einfräsungen, Bohrungen, Ecklösungen oder eine integrierte Beleuchtung wird die VivaView Designstele zu einem Unikat. Auch Briefkästen oder Wasserausläufe lassen sich in die Stelen integrieren.

Für die individuellen Designstel­len bieten wir neben dem Dekor imi-beton Vintage standard noch drei weitere Dekore an: imi-beton Vintage anthrazit, imi-rost glatt und imi-sandstein.

Preise auf Anfrage



Kein „schweres Gerät“ zur Montage erforderlich.

Verfügbare Dekore



Vintage standard



Vintage anthrazit

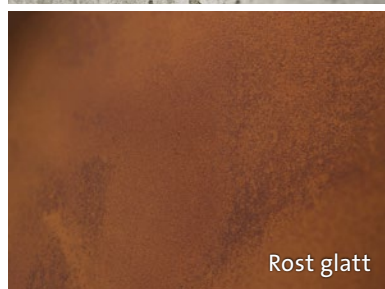

Rost glatt



Sandstein

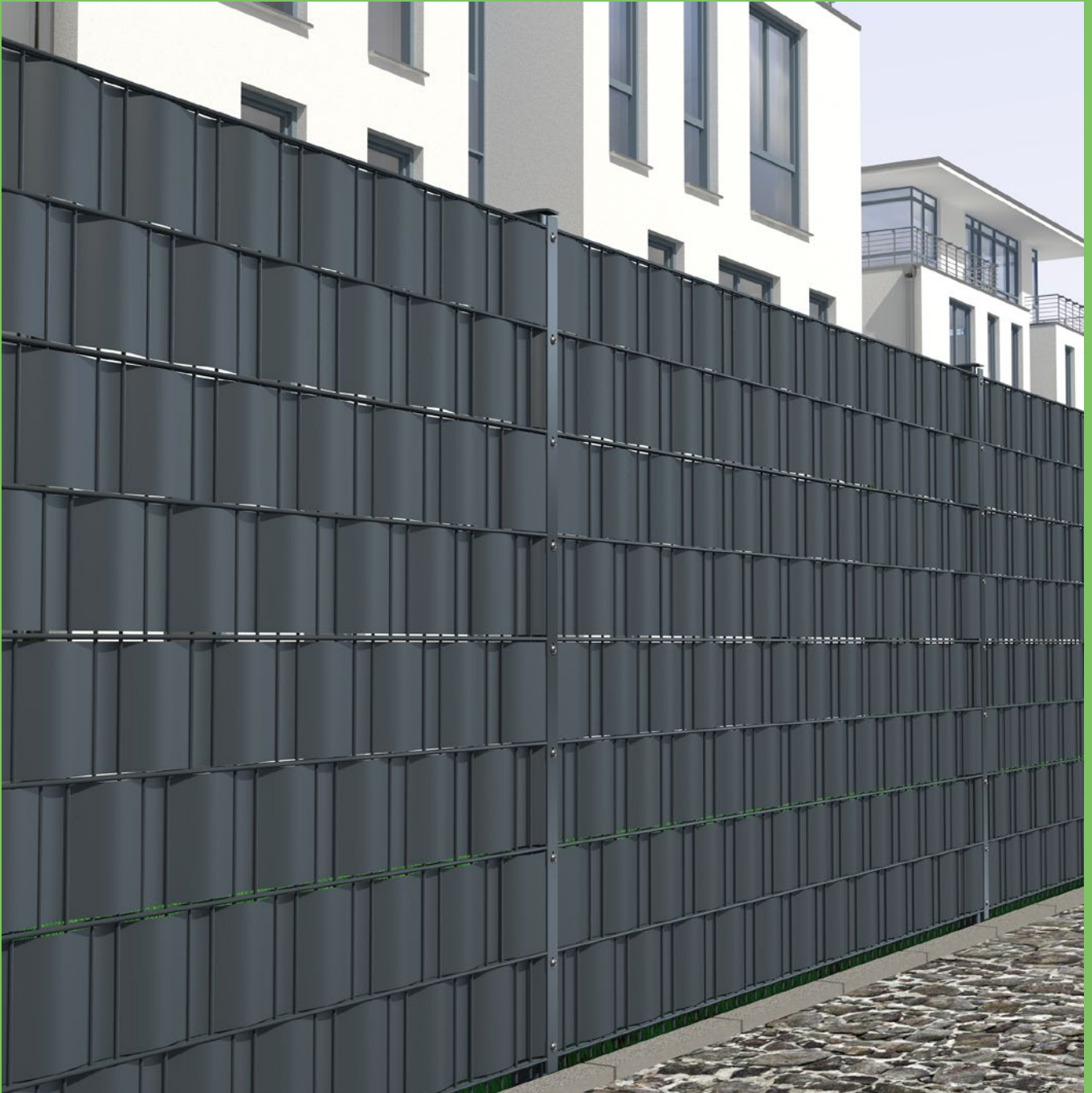

DRAHT



METALL / DRAHT

Eigenschaften s. S. 165 + 166

DOPPELSTABMATTENZÄUNE

Mit Doppelstabmattenzäunen aus dem VivaGardea®-Programm erhalten Sie eine stabile Lösung für Einzäunungen aller Art. Unsere Doppelstabmattenzäune haben sich bewährt. Sie werden aus runden Stahldrähten ge-

schweißt. Die Produkte sind verzinkt und werden dann in zwei verschiedenen Farbtönen pulverbeschichtet. Unsere Standardfarben sind RAL 6005 – Moosgrün und RAL 7016 – Anthrazit.

Es gibt zwei verschiedene Befestigungsmöglichkeiten der Doppelstabmatten am Pfosten. Der BASIC-Pfosten hat eine Kunststoffkappe und sieht eine Befestigung mit Klemmhaltern vor. Alternativ können Sie den gleichen Pfosten auch mit einer Flachleiste für die Matten bestücken.



BASIC mit Klemmhaltern



BASIC mit FLACHLEISTE



BASIC RAL 6005 grün, Pfosten mit Klemmhaltern

DOPPELSTABMATTE BASIC

verzinkt und pulverbeschichtet, Drahtstärke ca. 6/5/6 mm, Maschenweite 50 x 200 mm



RAL 6005 grün

RAL 7016 anthrazit

RAL 6005 grün, Breite 2506 mm

Höhe	Art.-Nr.	Preis pro Stück
830 mm	D083G	€ 44,95
1030 mm	D103G	€ 53,95
1230 mm	D123G	€ 61,95
1430 mm	D143G	€ 71,95
1630 mm	D163G	€ 79,95
1830 mm	D183G	€ 88,95
2030 mm	D203G	€ 97,95

RAL 7016 anthrazit, Breite 2506 mm

Höhe	Art.-Nr.	Preis pro Stück
830 mm	D083A	€ 44,95
1030 mm	D103A	€ 53,95
1230 mm	D123A	€ 61,95
1430 mm	D143A	€ 71,95
1630 mm	D163A	€ 79,95
1830 mm	D183A	€ 88,95
2030 mm	D203A	€ 97,95

Tipp

Wir empfehlen aus Sicherheitsgründen bei Zaunhöhen unter 1800 mm die Zaunüberstände nach unten zu montieren.

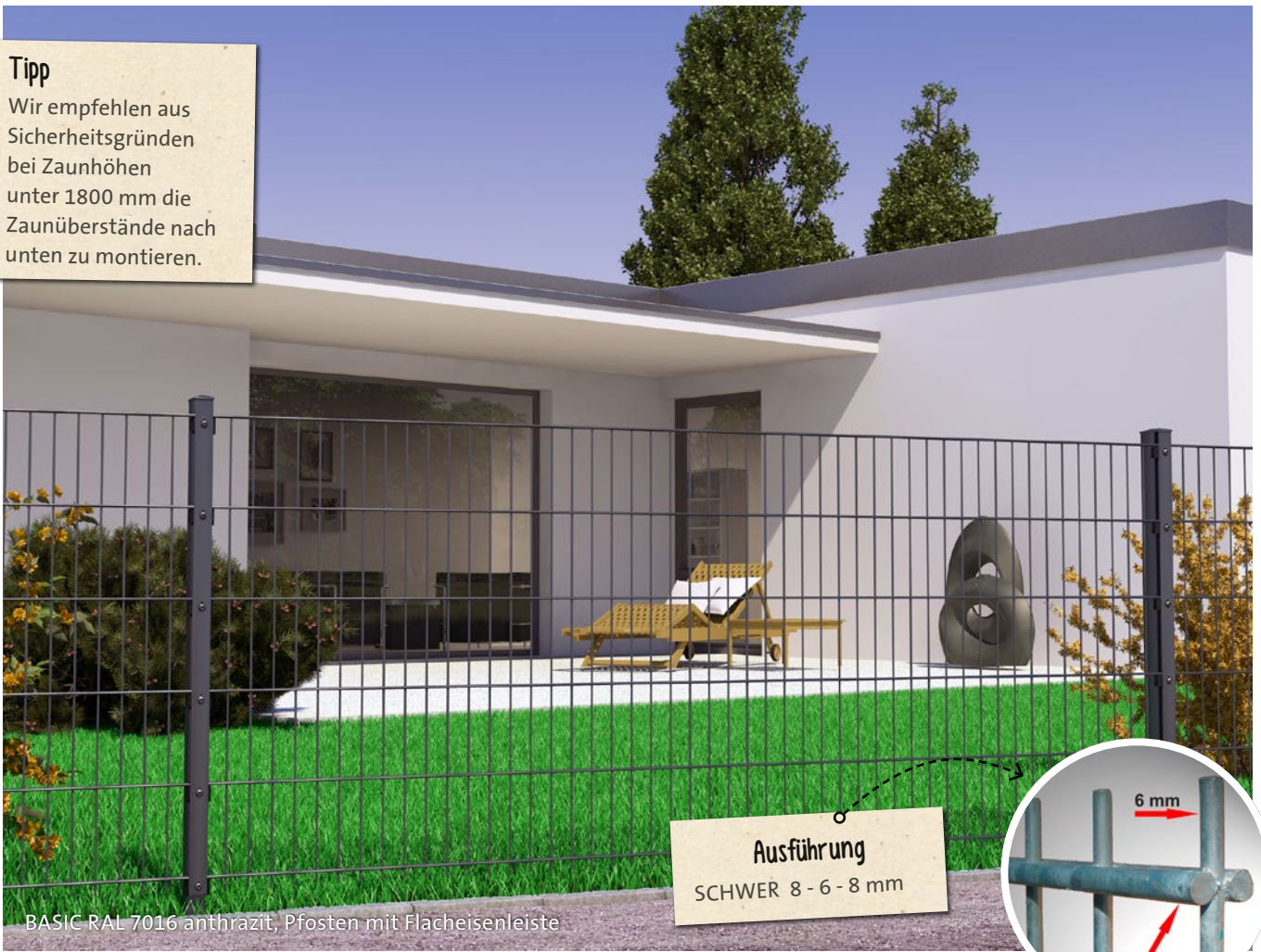

Ausführung
SCHWER 8 - 6 - 8 mm

BASIC RAL 7016 anthrazit, Pfosten mit Flacheisenleiste

DOPPELSTABMATTE BASIC „SCHWER“

verzinkt und pulverbeschichtet, Drahtstärke ca. 8/6/8 mm, Maschenweite 50 x 200 mm



RAL 6005 grün



RAL 7016 anthrazit

RAL 6005 grün, Breite 2506 mm

Höhe	Art.-Nr.	Preis pro Stück
1030 mm	DS10G	€ 74,95
1230 mm	DS12G	€ 84,95
1430 mm	DS14G	€ 98,95
1630 mm	DS16G	€ 114,95
1830 mm	DS18G	€ 128,95
2030 mm	DS20G	€ 139,95

RAL 7016 anthrazit, Breite 2506 mm

Höhe	Art.-Nr.	Preis pro Stück
1030 mm	DS10A	€ 74,95
1230 mm	DS12A	€ 84,95
1430 mm	DS14A	€ 98,95
1630 mm	DS16A	€ 114,95
1830 mm	DS18A	€ 128,95
2030 mm	DS20A	€ 139,95



BASIC RAL 7016 anthrazit, Pfosten mit Klemmhaltern

RECHTECKROHR-BASIS-PFOSTEN MIT KLEMMHALTERN

verzinkt und pulverbeschichtet, 60 x 40 mm,
Set inkl. Kunststoffkappe und Auflagenböcke, inkl. passenden Klemmhaltern und Schrauben

RAL 6005
grün

RAL 6005 grün

Pfostenlänge	für Doppelstabmatte Höhe	Art.-Nr.	Preis pro Stück/Set
1300 mm	830 mm	PK08G	€ 24,99
1600 mm	1030 mm	PK10G	€ 29,99
1800 mm	1230 mm	PK12G	€ 32,99
2000 mm	1430 mm	PK14G	€ 41,99
2200 mm	1630 mm	PK16G	€ 44,99
2400 mm	1830 mm	PK18G	€ 49,99
2600 mm	2030 mm	PK20G	€ 52,99

RAL 7016
anthrazit

RAL 7016 anthrazit

Pfostenlänge	für Doppelstabmatte Höhe	Art.-Nr.	Preis pro Stück/Set
1300 mm	830 mm	PK08A	€ 24,99
1600 mm	1030 mm	PK10A	€ 29,99
1800 mm	1230 mm	PK12A	€ 32,99
2000 mm	1430 mm	PK14A	€ 41,99
2200 mm	1630 mm	PK16A	€ 44,99
2400 mm	1830 mm	PK18A	€ 49,99
2600 mm	2030 mm	PK20A	€ 52,99

Hinweis

Die Basispfosten müssen bauseits gekürzt werden, sofern sie nicht einbetoniert werden.



BASIC RAL 6005 grün, Pfosten mit Klemmhaltern

ECK-BASIS-PFOSTEN MIT KLEMMHALTERN

verzinkt und pulverbeschichtet, 60 x 60 mm, inkl. Kunststoffkappe und Auflagenböcke, inkl. Klemmhalter und Schrauben



RAL 6005 grün

RAL 6005 grün

Pfostenlänge	für Doppelstabmatte Höhe	Art.-Nr.	Preis pro Stück/Set
1300 mm	830 mm	EK08G	€ 49,99
1600 mm	1030 mm	EK10G	€ 54,99
1800 mm	1230 mm	EK12G	€ 59,99
2000 mm	1430 mm	EK14G	€ 66,99
2200 mm	1630 mm	EK16G	€ 74,99
2400 mm	1830 mm	EK18G	€ 84,99
2600 mm	2030 mm	EK20G	€ 89,99



RAL 7016 anthrazit

RAL 7016 anthrazit

Pfostenlänge	für Doppelstabmatte Höhe	Art.-Nr.	Preis pro Stück/Set
1300 mm	830 mm	EK08A	€ 49,99
1600 mm	1030 mm	EK10A	€ 54,99
1800 mm	1230 mm	EK12A	€ 59,99
2000 mm	1430 mm	EK14A	€ 66,99
2200 mm	1630 mm	EK16A	€ 74,99
2400 mm	1830 mm	EK18A	€ 84,99
2600 mm	2030 mm	EK20A	€ 89,99



BASIC RAL 7016 anthrazit, Pfosten mit Flacheisenleiste

RECHTECKROHR-BASIS-PFOSTEN MIT FLACHEISENLEISTE

verzinkt und pulverbeschichtet, 60 x 40 mm,
Set inkl. Kunststoffkappe mit Überstand und Auflagenböcke, inkl. Flacheisenleiste und Schrauben

RAL 6005
grün

RAL 6005 grün

Pfostenlänge	für Doppelstabmatte Höhe	Art.-Nr.	Preis pro Stück/Set
1300 mm	830 mm	PF08G	€ 32,99
1600 mm	1030 mm	PF10G	€ 37,99
1800 mm	1230 mm	PF12G	€ 42,99
2000 mm	1430 mm	PF14G	€ 54,99
2200 mm	1630 mm	PF16G	€ 59,99
2400 mm	1830 mm	PF18G	€ 64,99
2600 mm	2030 mm	PF20G	€ 69,99

RAL 7016
anthrazit

RAL 7016 anthrazit

Pfostenlänge	für Doppelstabmatte Höhe	Art.-Nr.	Preis pro Stück/Set
1300 mm	830 mm	PF08A	€ 32,99
1600 mm	1030 mm	PF10A	€ 37,99
1800 mm	1230 mm	PF12A	€ 42,99
2000 mm	1430 mm	PF14A	€ 54,99
2200 mm	1630 mm	PF16A	€ 59,99
2400 mm	1830 mm	PF18A	€ 64,99
2600 mm	2030 mm	PF20A	€ 69,99



BASIC RAL 6005 grün, Pfosten mit Flacheisenleiste

ECK-BASIS-PFOSTEN MIT FLACHEISENLEISTE

verzinkt und pulverbeschichtet, 60 x 60 mm, inkl. Kunststoffkappe mit Überstand und Auflagenböcke, inkl. Flacheisenleiste und Schrauben



RAL 6005 grün

RAL 6005 grün

Pfostenlänge	für Doppelstabmatte Höhe	Art.-Nr.	Preis pro Stück/Set
1300 mm	830 mm	EF08G	€ 66,99
1600 mm	1030 mm	EF10G	€ 76,99
1800 mm	1230 mm	EF12G	€ 86,99
2000 mm	1430 mm	EF14G	€ 96,99
2200 mm	1630 mm	EF16G	€ 106,99
2400 mm	1830 mm	EF18G	€ 116,99
2600 mm	2030 mm	EF20G	€ 126,99



RAL 7016 anthrazit

RAL 7016 anthrazit

Pfostenlänge	für Doppelstabmatte Höhe	Art.-Nr.	Preis pro Stück/Set
1300 mm	830 mm	EF08A	€ 66,99
1600 mm	1030 mm	EF10A	€ 76,99
1800 mm	1230 mm	EF12A	€ 86,99
2000 mm	1430 mm	EF14A	€ 96,99
2200 mm	1630 mm	EF16A	€ 106,99
2400 mm	1830 mm	EF18A	€ 116,99
2600 mm	2030 mm	EF20A	€ 126,99

BASIC-Kombi-Tor 1-flügelig RAL 7016 anthrazit



BASIC-KOMBI-TOR 1-FLÜGELIG

verzinkt und pulverbeschichtet, Rahmenstärke 40 x 40 mm, mit Stabmattenfüllung, inkl. Pfosten 60 x 60 mm, Schloss und Drückergarnitur, ohne Profilzylinder, mit Zaunanschluss

METALL / DRAHT

Eigenschaften s. S. 165 + 166



Beispiel:
RAL 6005 grün

RAL 6005 grün

Art.-Nr.	Maße	Preis pro Stück
T083G	1000 x 800 mm	€ 479,00
T103G	1000 x 1000 mm	€ 509,00
T123G	1000 x 1200 mm	€ 539,00
T143G	1000 x 1400 mm	€ 579,00
T163G	1000 x 1600 mm	€ 619,00
T183G	1000 x 1800 mm	€ 659,00
T203G	1000 x 2000 mm	€ 699,00



Beispiel:
RAL 7016 anthrazit

RAL 7016 anthrazit

Art.-Nr.	Maße	Preis pro Stück
T083A	1000 x 800 mm	€ 479,00
T103A	1000 x 1000 mm	€ 509,00
T123A	1000 x 1200 mm	€ 539,00
T143A	1000 x 1400 mm	€ 579,00
T163A	1000 x 1600 mm	€ 619,00
T183A	1000 x 1800 mm	€ 659,00
T203A	1000 x 2000 mm	€ 699,00



BASIC-Kombi-Tor 2-flügelig RAL 7016 anthrazit

Hinweis

Mit Torbreite ist das lichte Maß zwischen den Pfosten gemeint. Die Tore sind rechts wie links verwendbar. Auch in 4000 mm Breite auf Anfrage lieferbar.

BASIC-KOMBI-TOR 2-FLÜGELIG

verzinkt und pulverbeschichtet, Rahmenstärke 40 x 40 mm, mit Stabmattenfüllung leicht, inkl. Torpfosten 80 x 80 mm, 90° öffnend, PZ-Schloss und Alu-Drückergarnitur, ohne Profilzylinder, mit Zaunanschluss und Bodenriegel.

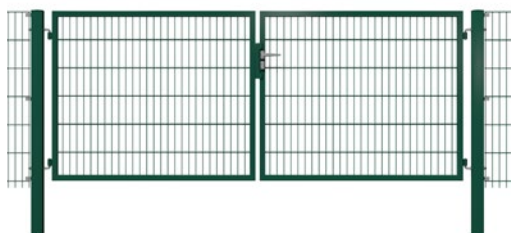

Beispiel:
RAL 6005 grün

RAL 6005 grün

Art.-Nr.	Maße	Preis pro Stück
TD083G	3000 x 800 mm	€ 1.279,00
TD103G	3000 x 1000 mm	€ 1.349,00
TD123G	3000 x 1200 mm	€ 1.399,00
TD143G	3000 x 1400 mm	€ 1.479,00
TD163G	3000 x 1600 mm	€ 1.579,00
TD183G	3000 x 1800 mm	€ 1.669,00
TD203G	3000 x 2000 mm	€ 1.789,00



Beispiel:
RAL 7016 anthrazit

RAL 7016 anthrazit

Art.-Nr.	Maße	Preis pro Stück
TD083A	3000 x 800 mm	€ 1.279,00
TD103A	3000 x 1000 mm	€ 1.349,00
TD123A	3000 x 1200 mm	€ 1.399,00
TD143A	3000 x 1400 mm	€ 1.479,00
TD163A	3000 x 1600 mm	€ 1.579,00
TD183A	3000 x 1800 mm	€ 1.669,00
TD203A	3000 x 2000 mm	€ 1.789,00

ZUBEHÖR

FÜR DOPPELSTABMATTEN

Bei Kratzern und Schrammen empfehlen wir unser praktisches Reparaturspray.

MONTAGEFÜSSE (O. ABB.)

zum Aufdübeln, feuerverzinkt, ohne Befestigungsmaterial

MF6 x 4	für Pfosten 60 x 40 mm, Bodenplatte 150 x 100 mm	Stück € 12,99
MF6 x 6	für Pfosten 60 x 60 mm, Bodenplatte 150 x 150 mm	Stück € 15,99
ML6 x 4	für L-Steine und Pfosten 60 x 40 mm, Bodenplatte 100 x 100 mm	Stück € 22,99

ECKVERBINDER UND WANDHALTER (O. ABB.)

ECKGR	Eckverbinder für Doppelstabmatte grün, Set mit Schraube und Mutter	Stück € 4,99
ECKAN	Eckverbinder für Doppelstabmatte anthrazit, Set mit Schraube und Mutter	Stück € 4,99
WHSOG	Wandhalter für Doppelstabmatte grün, inkl. Schraube und Mutter	Stück € 9,99
WHSOA	Wandhalter für Doppelstabmatte anthrazit, inkl. Schraube und Mutter	Stück € 9,99

REPARATURSPRAY (O. ABB.)

RS00G	Reparaturspray RAL 6005 grün, 400 ml	Stück € 12,99
RS00A	Reparaturspray RAL 7016 anthrazit, 400 ml	Stück € 12,99

SICHTSCHUTZSTREIFEN

Den perfekten Objekt- und Sichtschutz erhalten Sie durch unsere Sichtschutzstreifen aus Kunststoff. Durch seine Robustheit und sein hohes Maß an Blickdichte ist diese Lösung überall perfekt einsetzbar. 190 mm breite Einzelstreifen aus

witterungsbeständigem und robusten PVC werden in das korrosionsbeständige Gitterelement eingeflochten. Ganz einfach von der Rolle individuell an jede Breite anzupassen.

SSSOG	Sichtschutzstreifen PVC, RAL 6005, grün, Set à 10 Streifen, Streifenbreite 190 mm, Länge 2550 mm	Set € 89,99
SSSOA	Sichtschutzstreifen PVC, RAL 7016, anthrazit, Set à 10 Streifen, Streifenbreite 190 mm, Länge 2550 mm	Set € 89,99



Beispiel RAL 7016 anthrazit

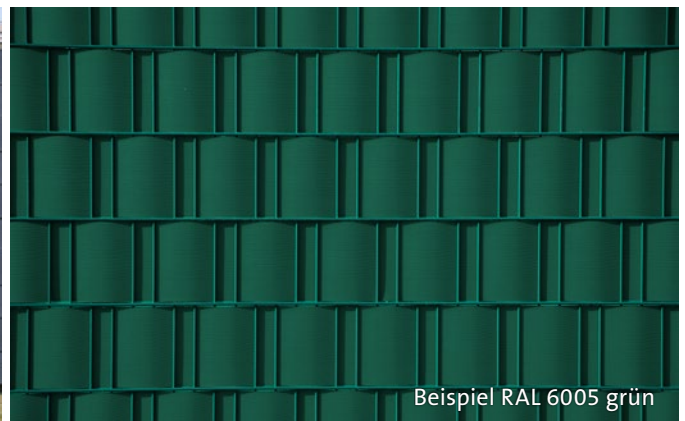

Beispiel RAL 6005 grün



Bild 1.1



Bild 2.1

MONTAGETIPPS

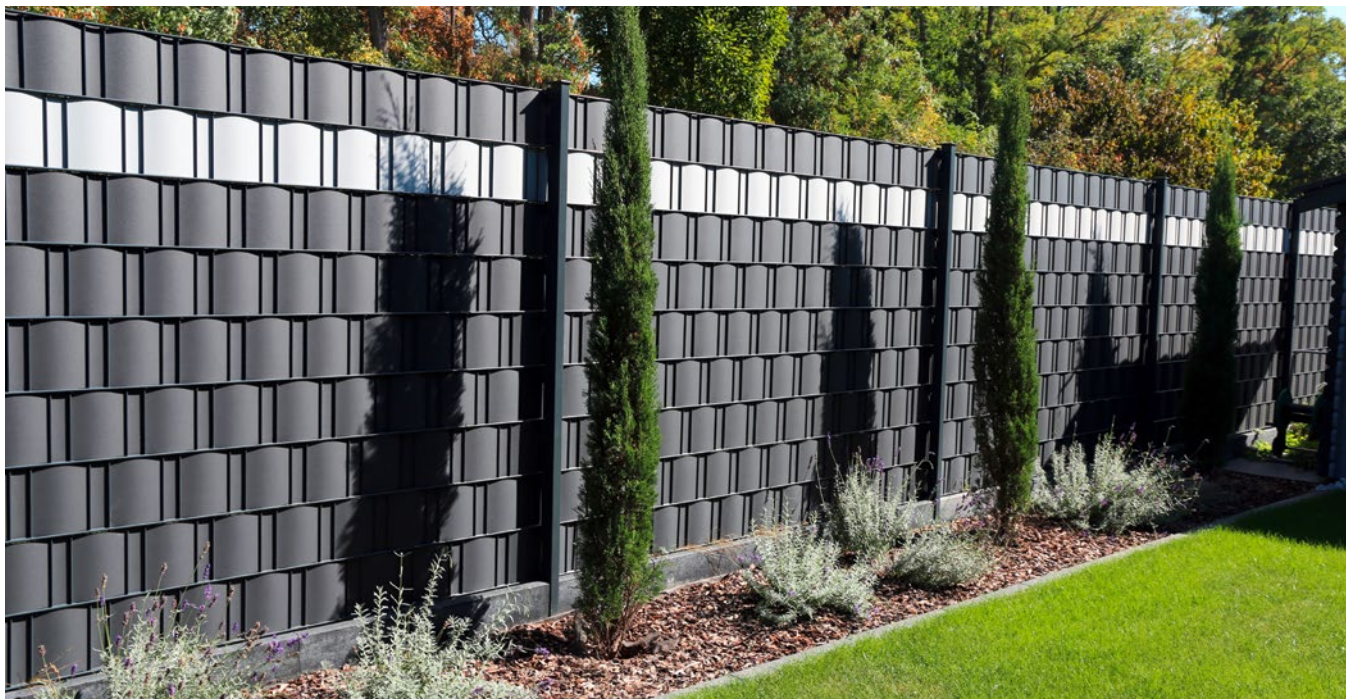
METALL / DRAHT

Eigenschaften s. S. 165 + 166

MONTAGE (Klemmpfosten)

Nach dem Ausheben der passenden Fundamente werden die Pfosten in Beton gesetzt (Bild 1 + 1.1). Alternativ können Sie unsere Pfosten auch mit einem verzinkten Montagefuß aufdübeln. Danach können die Doppelstabmatten am Pfosten montiert werden (Bild 2). So lange der Beton noch nicht fest ist, können Sie den Zaun mit ein paar Hölzern und Schraubzwingen stabilisieren (Bild 2.1).

Ein Höhenausgleich kann durch Versetzen der Matte erfolgen (Bild 3). Zur Eckausbildung verwenden Sie einen Eckpfosten bzw. Eckverbinder (Bild 4).

Für die Tormontage setzen Sie zuerst die Torpfosten und montieren danach die Zaunanschlüsse. Wenn Sie den Torflügel eingehängt haben, können Sie das Schließblech und die Türklinke montieren. Zum Schluss müssen noch die Torbänder eingestellt werden. Um die Schlagrichtung zu ändern, kann die Tagesfalle mit Hilfe einer Zange umgedreht werden.

Achtung: Das komplette Zubehör ist im unteren Teil des Pfostens verpackt. Es muss vor der Montage entnommen werden.



Bild 1



Bild 2

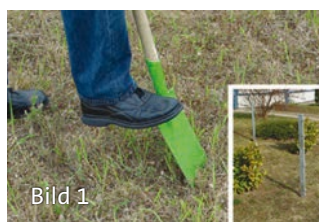

Bild 3

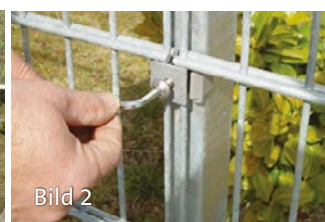

Bild 4

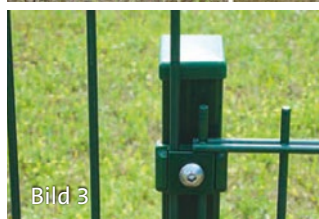

Montage-Video:

www.hadra-zaun.de/videos/montage-doppelstabmatten-mit-kombitor

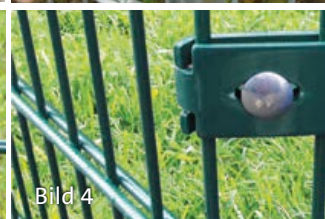

Das Leben ist zu lang
für einen kurzlebigen Zaun.

NACHHALTIGKEIT IST IHNEN WICHTIG?

DAS VIVAGARDEA®-SORTIMENT BIETET IHNEN VIELE LANGLEBIGE PRODUKTE.

Beinahe tagtäglich werden wir mit dem Klimawandel, beziehungsweise dessen Auswirkung auf die Gesellschaft und den damit verbundenen Herausforderungen, konfrontiert. Mit dem Verbau von Holz entscheiden Sie sich einen direkten Beitrag für unsere Umwelt zu leisten. Das im Holz gebundene CO₂ wird dem globalen Kohlenstoffkreislauf entzogen und langfristig in Ihrem Bauvorhaben gebunden. VivaGardea® ist eine Marke der Enno Roggemann Gruppe. Wir sind uns der unternehmerischen Verantwortung gegenüber der Gesellschaft und den nachfolgenden Generationen bewusst.



Bei der Auswahl unserer Produkte und Lieferanten bildet dieser Ansatz die Grundlage unseres Handelns. So achten wir bei der Beschaffung unserer Waren auf ökologische, ökonomische und soziale Nachhaltigkeit und fördern den nachhaltigen Umgang mit natürlichen Ressourcen.

Bereits seit 1999 sind wir FSC® und PEFC zertifiziert. Unsere langjährige Erfahrung hilft uns bei dem gezielten Einkauf und ermöglicht uns eine breite Palette an nachhaltigen Produkten anzubieten.

DAMIT SIE IMMER DEN ÜBERBLICK BEHALTEN

DIE VIVAGARDEA®-ICONS GEBEN IHNEN NÜTZLICHE HINWEISE ZU MATERIAL, STATUS UND EIGENSCHAFTEN.

Material-Icons

Sie geben an, wo Sie zusätzliche Informationen zum Material finden.

NADELHOLZ
Eigenschaften s. S. 161+162

WPC / BPC / GCC
Eigenschaften s. S. 165 + 166

Status-Icons

Ist ein Produkt neu oder im Sonderangebot, erkennen Sie das an den Status-Icons.

NEU neues Produkt

AKTION Sonderangebot

Icon zu den Navigator-Eigenschaften

Diese fünf Icons zeigen Eigenschaften an, die für Ihre Kaufentscheidung wichtig sein könnten. Im Terrassen-Navigator auf den folgenden Seiten werden die Produkte nach diesen Eigenschaften aufgeschlüsselt.

natürlich
natürliches Material
nachwachsend / aus natürlichen Rohstoffen

dauerhaft
besonders dauerhaft

pflegeleicht
pflegeleichtes² Produkt

Vergraut nicht
vergraut nicht¹

kreativ
kreative Design-Möglichkeiten

günstig
günstiges Produkt
„Preiseinsteiger“

Icon zu speziellen Eigenschaften

Einige Produkte haben spezielle Eigenschaften, die in Icon-Form abgebildet sind.

wartungsfrei

Leichtbau

RHOMBUS PROFIL
besonderes Profil

Lieferzeit 2-3 Wochen
Lieferzeit-Angabe

kreislauffähig
zu 100 % mehrfach stofflich wiederverwertbar³

METALL-PFOSTEN
passende Pfosten

WPC-PFOSTEN
passende Pfosten

BASIC-PFOSTEN
passende Pfosten

KLEMM-PFOSTEN
passende Pfosten

NORDSTR.-PFOSTEN
passende Pfosten
Seite 28

kürzbar

protected
geschützte Oberfläche
dadurch fleckenresistenter

wetterfest

pflegeleicht

streichfrei

¹ Bei WPC/BPC/GCC Zäunen treten durch UV-Strahlung Farbreifungen auf, die nach einigen Monaten weitestgehend abgeschlossen sind. Die meisten Produkte bleichen in den ersten 6-8 Monaten etwas aus und erscheinen dadurch etwas heller.

² Pflegeleicht bedeutet nicht pflegefrei!

³ Diese Produkte sind zu 100 % mehrfach stofflich wiederverwertbar und können über Generationen im stofflichen Kreislauf gehalten werden.

SCHAUEN SIE SICH DAS AN!

ENTDECKEN SIE NOCH MEHR VIVAGARDEA® MIT DEN QR-CODES.

An einigen Stellen im Katalog finden Sie unsere QR-Code-Boxen, die Sie zu vielen zusätzlichen Online-Informationen führen, wie zum Beispiel Produkt-Videos, Montagetipps oder Pflegeanleitungen.

Einfach den Link im Browser eingeben oder den QR-Code mit Ihrer Kamera-App scannen und los geht's.



Produkt-Video:
www.vivagardea.de



SYSTEM GLAS ALPHA mit SYSTEM ALU XL Silber

SYSTEM

MODERNE WERKSTOFFE IM SYSTEM

Zäune, Gitter und Tore zum Kombinieren: SYSTEM WPC, SYSTEM ALU und RHOMBUS Zaunfelder lösen alle Breiten- und Höhenprobleme bei der Garteneinfriedung und Terrassenabgrenzung, denn Höhe und Breite der Zaunfelder sind variabel. Darüber hinaus bieten Dekorprofile, Glas, Alu und Keramik die Möglichkeit zur individuellen Gestaltung. Das Tolle: Alle Zaunfelder lassen sich beliebig zu attraktiven Zaunanlagen kombinieren.

DIE VIVAGARDEA®-AUSWAHL

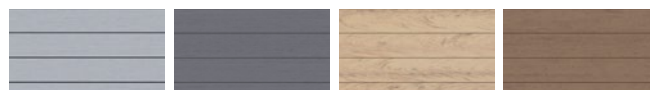

SYSTEM WPC – Seite 58

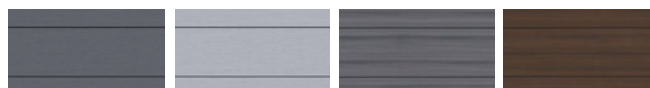

SYSTEM WPC XL – Seite 62

SYSTEM PLATINUM XL – Seite 64

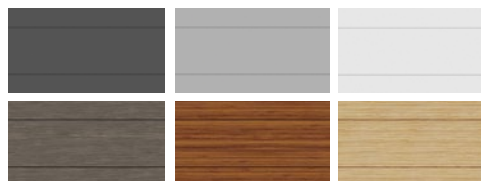

SYSTEM ALU XL – Seite 72

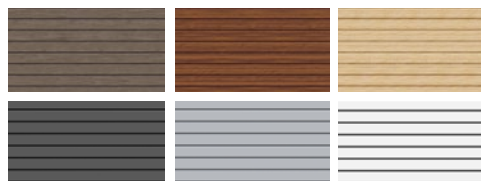

SYSTEM RHOMBUS – Seite 76



SYSTEM DESIGNGITTER FLOW 3D, TRIGON, LINEA – Seite 80/81



SYSTEM DESIGNGITTER GAMMA, PULS & METALLGITTER – Seite 81 82/83



SYSTEM BOARD – Seite 84



SYSTEM BOARD KERAMIK – Seite 87



SYSTEM GLAS – Seite 91

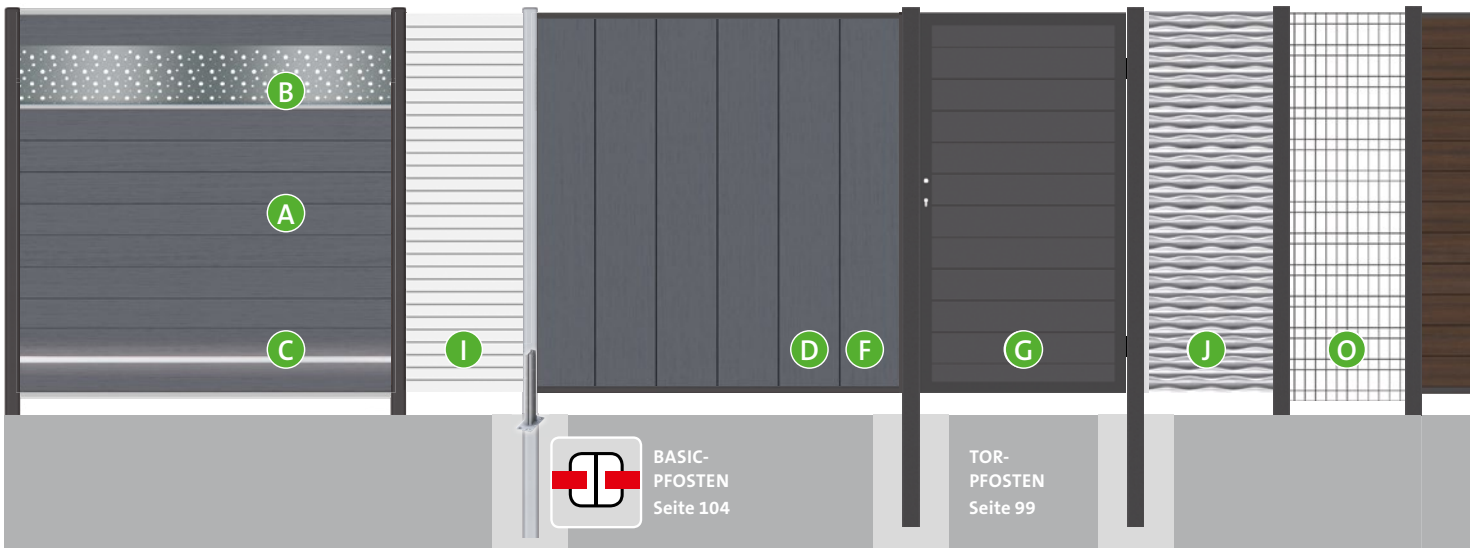

ÜBERSICHT

BAUSEITIGES ABLÄNGEN MÖGLICH

Die SYSTEM WPC, ALU und RHOMBUS Zaunfelder sind individuell kürzbar: Die Höhe variieren Sie durch die Anzahl der Profile, die Breite durch Kappen der Profile. Einzelprofile und Abschlussleisten (oben/unten) sind auch einzeln erhältlich.



LEICHTE MONTAGE: STECKSYSTEM

Die Profile der WPC, ALU und RHOMBUS Zaunfelder in die stabilen Pfosten schieben und ineinander stecken. Profil-Abschlussleisten oben und unten sorgen für Stabilität.

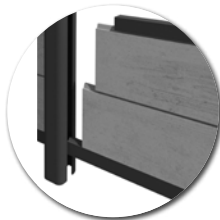

B ATTRAKTIVE DEKORPROFILE

Seite 68-69

Auf Wunsch ersetzen Sie einzelne WPC- oder ALU-Profile durch Dekorprofile in 15 oder 30 cm Höhe.

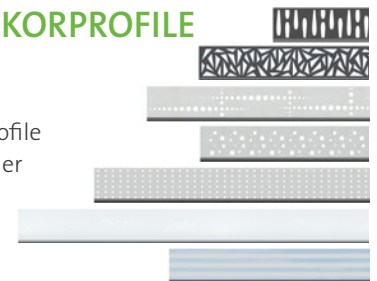

C LED-LICHTLEISTE

Seite 70

Die LED-Lichtleiste ist ein Gestaltungselement für SYSTEM WPC und SYSTEM ALU Zaunfelder



A SYSTEM WPC

Seite 58-61



Grau/Anthrazit

Grau/Silber

Anthrazit/Anthrazit

Anthrazit/Silber

Sand/Anthrazit

Sand/Silber

Mandel/Anthrazit

Mandel/Silber

D SYSTEM WPC XL

Seite 62-63



Anthrazit

Grau

E SYSTEM WPC PLATINUM XL

Seite 64-65



Grau

Braun

F SYSTEM SENKRECHT

Seite 67

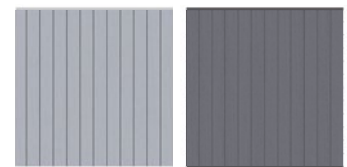

SYSTEM WPC Grau/Anthrazit

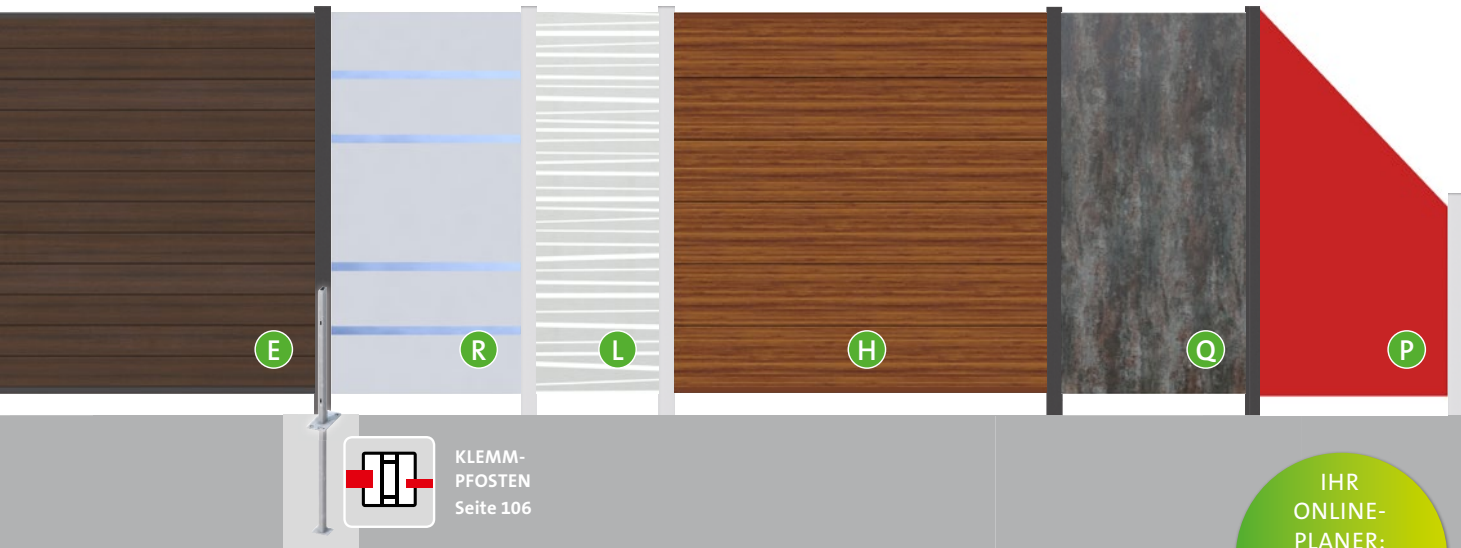

G STANDARDTORE

Seite 97-99



für alle SYSTEM WPC Serien sowie für SYSTEM ALU XL

EINZEL- & DOPPELTORE AUF MASS

Seite 100-101



für SYSTEM WPC Serien sowie für SYSTEM ALU XL, RHOMBUS, GLAS und BOARD

mit Elektroantrieb – Seite 102-103

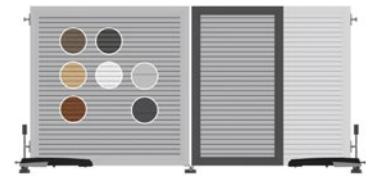

H SYSTEM ALU XL

Seite 72-75



Anthrazit

Silber

Weiß

Vintage Oak (Holzoptik) Bambus (Holzoptik)

Lärche (Holzoptik)

O METALLGITTER

Seite 83



Anthrazit Silber

I SYSTEM RHOMBUS

Seite 76-77



Holzoptik
Vintage Oak

Bambus

Lärche

Anthrazit

Silber

Weiß

J K L M N SYSTEM DESIGNGITTER

FLOW 3D – S. 80

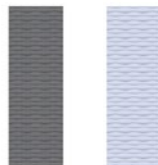

Anthrazit

Silber

TRIGON, LINEA, GAMMA & PULS – S. 81/82

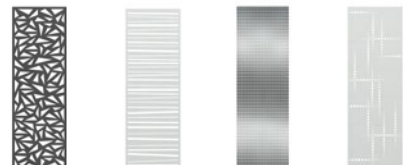

Metall

Edelstahl

Edelstahl

Edelstahl

P SYSTEM BOARD

Seite 84-85



Schiefer

Titangrau

Rot

Rost

Q SYS. BOARD KERAMIK

Seite 87-89



Eiche

Darknight

Zement

R SYSTEM GLAS

Seite 91-95

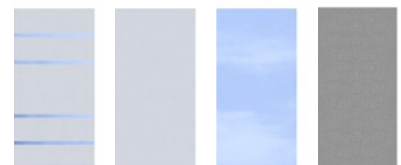

ALPHA

MATT

KLAR

TEXTA

WPC

Eigenschaften s. S. 165+166



WPC – ab Seite 57

WPC von Traumgarten besteht aus Naturfasern, Kunststoff und Additiven im Verhältnis von 60/35/5 % und hat deren typische Eigenschaften. Sie haben 3 verschiedene Werkstoffvarianten:

1. WPC Uni – ruhig im Farbton und frei von Maserungen,
2. WPC Bicolor – mit Pigmentzusätzen entstehen Farbnuancen und Maserungen im Material und
3. WPC Platinum – die coextrudierte Variante wird komplett ummantelt und ist dadurch fleckenresistenter und wasserabweisender.

CORTEN / ALU / EDELSTAHL

Eigenschaften s. S. 166



CORTEN, ALUMINIUM, EDELSTAHL – ab Seite 71

Verschiedene Metalle sorgen für grenzenlose Kombinationsmöglichkeiten. Corten-Stahl in edler Rost-Optik in Verbindung mit Edelstahl-Deko-Elementen bringen spannende Kontraste in den Garten. Das Leichtmetall Aluminium pulverbeschichtet im 3D-Design kombinierbar mit alle Steckzäunen. Hier sind Ihren Gestaltungsideen keine Grenzen gesetzt.

KERAMIK

Eigenschaften s. S. 166

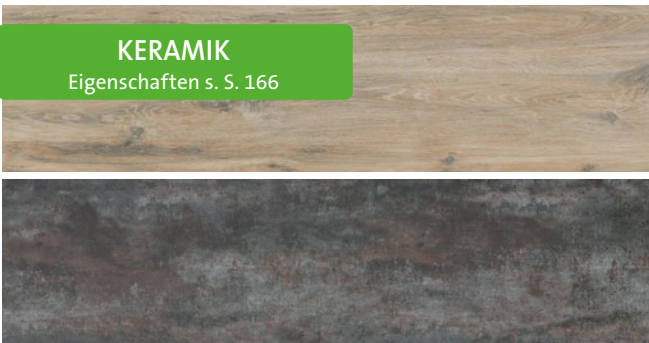

KERAMIK – ab Seite 86

Zaunelemente aus Keramik sind aufgrund ihres speziellen Produktionsverfahrens ideal für den Einsatz im Außenbereich: frost- und hitzebeständig, kratzfest, UV- und farbbeständig, pilz- und schimmelresistent, äußerst bruchfest und dimensionsstabil. Verunreinigungen lassen sich mit mildem Reinigungsmitteln und Wasser beseitigen.

SICHERHEITSGLAS

Eigenschaften s. S. 166

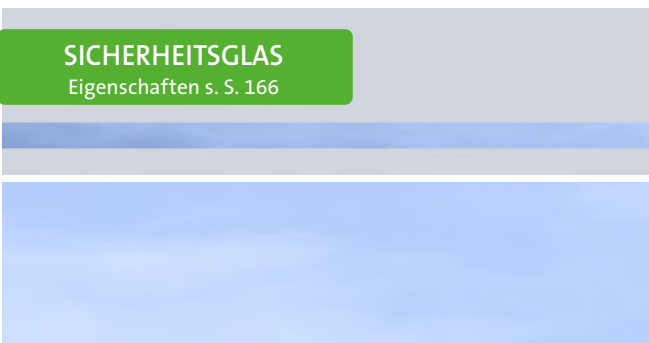

SICHERHEITSGLAS – ab Seite 90

Einscheiben-Sicherheitsglas (ESG) sorgt für winddichte & lichtdurchlässige Gestaltungsmöglichkeiten. Geben Sie Ihrer Sichtschutzanlage genau an der richtigen Stelle den „Durchblick“. Und wenn Sie nur Licht benötigen, haben Sie die Auswahl an verschiedenen satinierten Gläsern, die Sie trotzdem vor neugierigen Blicken schützen.



SYSTEM WPC XL Anthrazit mit Dekorprofil und Designgitter GAMMA

Tipp

Machen Sie es sich doch easy! Bei der Planung hilft Ihnen der WPC-Zaunplaner auf www.vivagardea.de! Der bequemste Weg zum schönen Zaun!

WPC

IHR GANZ PERSÖNLICHER SICHTSCHUTZ

Dieser variable Modulzaun für pflegeleichte Gartenideen sieht gut aus und löst alle Größenprobleme bei der Garteneinfriedung und Terrassenabgrenzung. Praktisch: Höhe und Breite sind variabel – die Zaunhöhen variieren Sie in 15- oder 30-cm-Schritten durch die beliebige Anzahl der Profiltretter, die Breite können Sie durch kappen der Bretter problemlos verringern. Die Profile haben zwei Sichtseiten mit unterschiedlichen Design-Nuten. Darüber hinaus bieten Dekorprofile aus Edelstahl, Kunst- oder Sicherheitsglas die Möglichkeit zur individuellen Gestaltung. Die Zaunfelder lassen sich auch mit Glaselementen zu attraktiven und pflegeleichten Sichtschutzanlagen kombinieren. Alle Teile sind auch einzeln erhältlich.

WPC

Eigenschaften s. S. 165 + 166



AUFBAUANLEITUNGEN UND VIDEOS ZU DEN VERSCHIEDENEN SYSTEM-ZÄUNEN FINDEN SIE HIER:



Aufbauanleitungen:
<https://www.traumgarten.de/de/aufbauanleitungen.html>



Aufbauvideos:
<https://www.traumgarten.de/de/videos.html>



SYSTEM WPC Grau/Silber

SYSTEM WPC

STECKZAUN-SET FÜR INDIVIDUALISTEN

Set bestehend aus:

Start- und Abschlussprofil ALU (Silber oder Anthrazit),
12 WPC-Steckprofile à 20 x 150* mm (Grau, Anthrazit,
Sand oder Mandel)

für Feldmaß von max. 178 x 184 cm (B x H)

*Stärke x Breite



BASIC-
PFOSTEN
Seite 104



KLEMM-
PFOSTEN
Seite 106



kürzbar



dauerhaft



pflegeleicht



Vergraut
nicht



kreativ

Die Farbtöne Sand und Mandel auf Seite 60/61 sind aus WPC-Bicolor. Die Abschlusselemente werden mit Abschlussleisten in beiden Farben Anthrazit und Silber geliefert und sind für den Verbau mit unterschiedlichen Sichtseiten vorbereitet. Die Abschlusselemente sind für den linken und den rechten Abschluss einsetzbar. Abmessungen 91 x 184/94 cm

GRAU/SILBER

T2577 Stück € 269,00



GRAU/ANTHRAZIT

T2576 Stück € 269,00



Abschluss-Element

T2821 Stück € 189,00





SYSTEM WPC Anthrazit/Anthrazit mit SYSTEM GLAS ALPHA und LED-Lichtleiste

ANTHRAZIT/SILBER

T2233 Stück € 269,00



ANTHRAZIT/ANTHRAZIT

T2143 Stück € 269,00



Abschluss-Element

T2820 Stück € 189,00





SYSTEM WPC Sand/Silber

SAND/SILBER

T2234 Stück € 299,00



SAND/ANTHRAZIT

T2175 Stück € 299,00

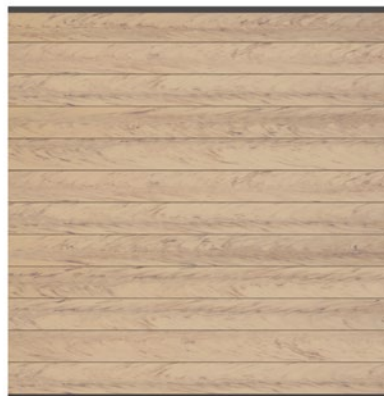

Abschluss-Element

T2823 Stück € 199,00



Passende Tore finden Sie auf Seite 97.



SYSTEM WPC Mandel/Silber und METALLGITTER Silber

MANDEL/SILBER

T2232 Stück € 299,00



MANDEL/ANTHRAZIT

T2142 Stück € 299,00



Abschluss-Element

T2822 Stück € 199,00





SYSTEM WPC XL Anthrazit/Anthrazit und Dekorprofil und Designgitter PULS

SYSTEM WPC XL

STECKZAUN-SET FÜR KOMBINIERER

Die XL-Profile sind doppelt so breit wie die „CLASSIC“ WPC-Profile. Die Fläche wirkt dadurch großzügig und angenehm ruhig. Set bestehend aus:

Start- und Abschlussprofil ALU, 6 WPC-Steckprofile à 20 x 300* mm, Ausführung Anthrazit/Anthrazit oder Grau/Silber, für Feldmaß von max. 178 x 184 cm (B x H)

*Stärke x Breite



BASIC-
PFOSTEN
Seite 104



KLEMM-
PFOSTEN
Seite 106



kürzbar



dauerhaft



pflegeleicht



Vergraut
nicht



kreativ

Die Abschlüsselemente sind für den linken und den rechten Abschluss einsetzbar. Abmessungen 91 x 184/94 cm

ANTHRAZIT/ANTHRAZIT

T2594 Stück € 269,00



Abschluss-Element

T2824 Stück € 189,00





SYSTEM WPC XL Grau/Silber und Dekorprofil Edelstahl/BUBBLE

GRAU/SILBER

T2590 Stück € 269,00



Abschluss-Element

T2825 Stück € 189,00



WPC

Eigenschaften s. S. 165 + 166





SYSTEM WPC PLATINUM XL

STECKZAUN-SET FÜR KALKULIERER

Die Profile sind durch eine zusätzliche Ummantelung fleckenresistenter und wasserabweisender als herkömmliche WPC-Profile. Set bestehend aus:

Start- und Abschlussprofil ALU, 6 WPC-Steckprofile à 20 x 300* mm, Ausführung Grau/Silber oder Braun/Anthrazit, für Feldmaß von max. 178 x 184 cm (B x H) *Stärke x Breite



BASIC-
PFOSTEN
Seite 104



KLEMM-
PFOSTEN
Seite 106



kürzbar



dauerhaft



pflegeleicht



Vergraut
nicht



kreativ

Die Abschlüsselemente sind für den linken und den rechten Abschluss einsetzbar. Abmessungen 91 x 184/94 cm

BRAUN/ANTHRAZIT

T2634 Stück € 349,00

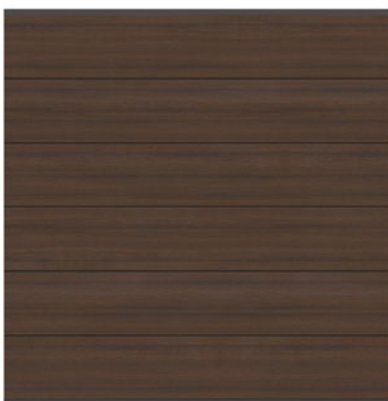

Abschluss-Element

T2829 Stück € 219,00





Passende Tore finden Sie auf Seite 99

SYSTEM WPC PLATINUM XL Grau/Silber und Designgitter FLOW 3D SILBER

GRAU/SILBER

T2630 Stück € 349,00



Abschluss-Element

T2828 Stück € 219,00



WPC
Eigenschaften s. S. 165+166



GANZ NACH SYSTEM :

EINZELTEILE ZUR INDIVIDUELLEN ERGÄNZUNG

Gestalten Sie Ihren ganz persönlichen Sichtschutz im Selbstaufbau mit Einzelprofilen aus WPC. Sie haben Wunschmaße? Die WPC Einzelprofile und Dekorprofile aus Metall oder Kunstglas lassen sich in der Länge, die Pfosten in der Höhe bauseits auf Ihr Wunschmaß kürzen.

Steckzaun WPC Einzelprofile

Einzelprofil System WPC	20 x 150 x 1783 mm
Einzelprofil System WPC XL	20 x 300 x 1783 mm
Einzelprofil System WPC Platinum XL	20 x 300 x 1783 mm

zum individuellen Ergänzen der Steckzaun-Sets

SYSTEM WPC ANTHRAZIT

T2149 Stück € 24,95



SYSTEM WPC GRAU

T2582 Stück € 24,95

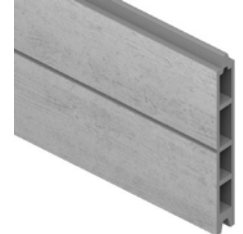

SYSTEM WPC SAND

T2176 Stück € 27,95



SYSTEM WPC MANDEL

T2148 Stück € 27,95



SYSTEM WPC PLATINUM XL GRAU

T2633 Stück € 56,95



SYSTEM WPC PLATINUM XL BRAUN

T2637 Stück € 56,95



SYSTEM WPC XL ANTHRAZIT

T2597 Stück € 48,95



SYSTEM WPC XL GRAU

T2593 Stück € 48,95



EINZELPROFIL ALU-ABSCHLUSSLEISTEN

Unteres Startprofil, L 179 cm

T2275 silber Stück € 23,95

T2273 anthrazit Stück € 23,95

Oberes Endprofil, L 173,5 cm

T2274 silber Stück € 23,95

T2272 anthrazit Stück € 23,95

SYSTEM DESIGN-PROFIL

passendes Zwischenprofil zum individuellen Designen
Länge 179 cm

Alu/Anthrazit

T2273 Stück € 23,95

Alu/Silber

T2275 Stück € 23,95

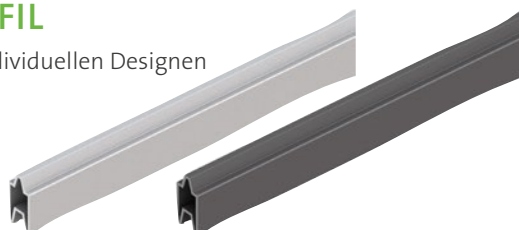



SYSTEM WPC Sand/Anthrazit senkrecht verbaut

SYSTEM SENKRECHTVERBAU

SYSTEM SENKRECHTADAPTER

Für den vertikalen Einbau der System WPC/ALU-Profile am SYSTEM BASIC Pfosten oder am SYSTEM Klemmpfosten:
Ein SYSTEM Senkrecht-Adapter 2er-Set oben und unten in gleicher Höhe.



SENKRECHT-ADAPTER 2ER-SET (2) – SILBER

T2774 Stück € 74,95

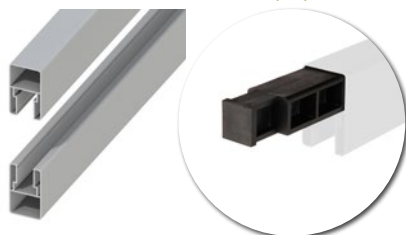

SENKRECHT-ADAPTER 2ER-SET (2) – ANTHRAZIT

T2775 Stück € 74,95

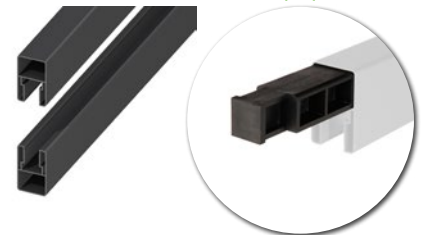



SYSTEM Dekorprofil TRIGON mit SYSTEM WPC XL

SYSTEM DEKORPROFILE

DIE ATTRAKTIVE ERGÄNZUNG

Auf Wunsch ersetzen Sie einzelne WPC- oder ALU-Profile durch Dekorprofile aus Edelstahl, Metall, Sicherheits- oder Kunstglas in 150 oder 300 mm Höhe. Dekorprofile ersetzen ein (150 mm) oder zwei (300 mm) Zaun-Profile. Für WPC XL und PLATINUM XL Zaunfelder immer die 30 cm hohen Dekorprofile wählen! Edelstahl-, Metall- und Kunstglas-Dekorprofile sind in der Breite kürzbar. Glatte Oberflächen ermöglichen eine leichte und schnelle Reinigung.

METALL / OMEGA

beschichtet in Anthrazit,
inkl. Dekorprofil-Adapter

150 mm

T2433

Stück € 74,95

300 mm

T2434

Stück € 114,95

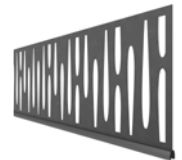

METALL / TRIGON

beschichtet in Anthrazit,
inkl. Dekorprofil-Adapter

150 mm

T3292

Stück € 74,95

300 mm

T3293

Stück € 114,95

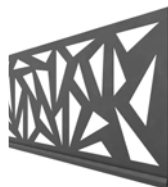

EDELSTAHL / PULS

inkl. Dekorprofil-Adapter

150 mm

T3296

Stück € 74,95

300 mm

T3297

Stück € 114,95

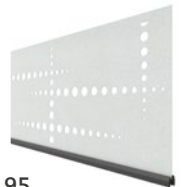



SYSTEM Sicherheitsglas DELTA mit SYSTEM WPC Sand/Anthrazit

EDELSTAHL / BUBBLE

inkl. Dekorprofil-Adapter

150 mm

T2431

Stück € 74,95

300 mm

T2432

Stück € 114,95



EDELSTAHL / GAMMA

inkl. Dekorprofil-Adapter

150 mm

T2317

Stück € 74,95

300 mm

T2318

Stück € 114,95

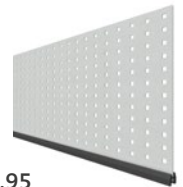

KUNSTGLAS MATT

inkl. Dekorprofil-Adapter

150 mm

T2435

Stück € 74,95

300 mm

T2436

Stück € 114,95



SICHERHEITSGLAS / DELTA

inkl. Dekorprofil-Adapter, nicht kürzbar

150 mm

T2319

Stück € 74,95

300 mm

T2320

Stück € 114,95

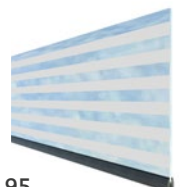



SYSTEM GLAS ALPHA mit SYSTEM WPC Grau und LED-Lichtleiste

LED-LICHTLEISTE

STILVOLLE BELEUCHTUNG AM ABEND.

Ambiente-Licht für alle SYSTEM WPC und SYSTEM ALU Zaunfelder.

LED-LICHTLEISTE

(ohne Transformator)
3 x 2 cm, Länge: 179 cm,
inkl. Anschlusskabel,
Farbtemperatur 3.000 Kelvin,
IP Schutzart IP 65
T2519 Stück € 137,95



SYSTEM DESIGN-PROFIL

passendes Design-Profil zum Höhenausgleich, Länge: 179 cm

Alu/Anthrazit

T2273 Stück € 23,95

Alu/Silber

T2275 Stück € 23,95



ABBLENDLEISTE

für eine blendfreie Nachbarseite, Länge: 179 cm, Edelstahl
T0346 Stück € 20,95



Nachbarseite blendfrei mit der Edelstahl-Abblendleiste

TRANSFORMATOREN

24 W, IP 44, bis 2 Lichtleisten

T2549 Stück € 20,95

36 W, IP 68*, bis 3 Lichtleisten

T2546 Stück € 34,95

60 W, IP 68*, bis 6 Lichtleisten

T2547 Stück € 48,95



Steckertrafo (24 W)



IP68* (36 W/ 60 W)

VERLÄNGERUNGSKABEL

Länge: 50 cm, ein Ausgang

T2520 Stück € 5,95

Länge: 220 cm, ein Ausgang

T2521 Stück € 13,95

Länge: 600 cm, ein Ausgang

T2522 Stück € 24,95

Länge: 220 cm, zwei Ausgänge

T2533 Stück € 15,95

Länge: 600 cm, zwei Ausgänge

T2534 Stück € 27,49



ein Ausgang



zwei Ausgänge

*IP68: Staubdicht und Schutz bei dauerndem Wasserkontakt.

Alle Preisangaben inkl. gesetzl. MwSt. in Euro.



SYSTEM RHOMBUS Vintage Oak

METALL

VON ALUMINIUM BIS CORTEN-STAHL

Zaunmodule aus modernen Materialien für den Garten und die Terrasse. Kombinieren Sie nach Ihren Vorstellungen. Wählen Sie aus einem einzigartigen Sortiment. Metall-Zäune von Traumgarten für den Traumgarten sind wetterbeständig und pflegeleicht – aber nicht pflegefrei! Bitte beachten Sie immer auch unsere speziellen Materialinformationen.

CORTEN / ALU / EDELSTAHL
Eigenschaften s. S. 166



Besonders elegant mit der
Edelstahl-Ummantelung für
Klemmpfosten (S. 106)!

SYSTEM ALU XL Silber mit SYSTEM GLAS ALPHA

SYSTEM ALU XL

NEU



BASIC-
PFOSTEN
Seite 104



KLEMM-
PFOSTEN
Seite 106



kürzbar



dauerhaft



pflegeleicht



Vergraut
nicht



kreativ

DER ELEGANTE, PFLEGELEICHTE SICHTSCHUTZ

Zaunfeld-Sets bestehend aus:

6 ausgeschäumten Aluminium-Einzelprofilen pulverbeschichtet (20 x 300* mm),
Profil-Abschlussleisten (oben/unten) aus Aluminium in jeweiliger Farbe (einfarbig),
für Feldmaß von max. 178 x 184 cm (B x H).

*Stärke x Breite

Vorteile Alu XL

- hohe Stabilität, niedriges Gewicht
- pulverbeschichtet
- besonders pflegeleicht
- sehr dauerhaft

ANTHRAZIT

T3918 Stück € 549,00



SILBER

T3919 Stück € 549,00

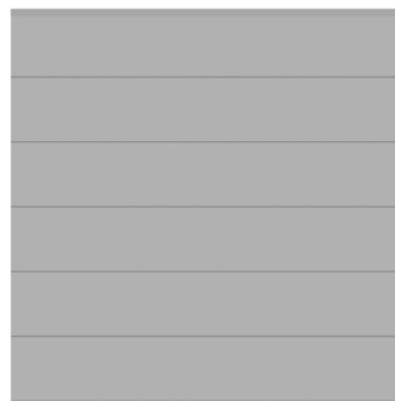



SYSTEM ALU XL Vintage Oak mit Abschlussleisten Anthrazit

WEISS

T3920 Stück € 549,00



VINTAGE OAK (Holzoptik)

T3922 Stück € 599,00





SYSTEM ALU XL Bambus mit Designgitter und Dekorprofile TRIGON

BAMBUS (Holzoptik)

T3923 Stück € 599,00

**LÄRCHE** (Holzoptik)

T3921 Stück € 599,00



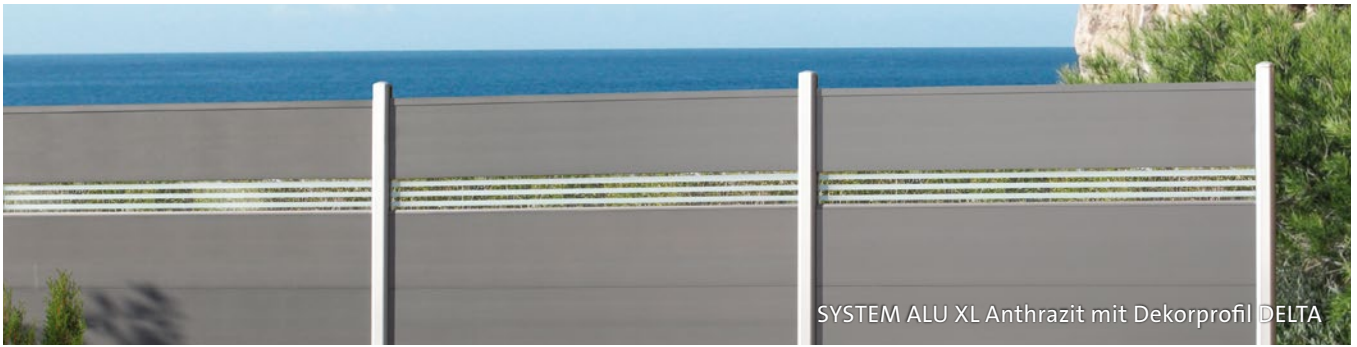

SYSTEM ALU XL Anthrazit mit Dekorprofil DELTA

SYSTEM ALU XL EINZELPROFILE

NEU

INDIVIDUELL ERWEITERN

Mit den Einzelprofilen bauen Sie Zäune auf Wunschmaß!
 Breite: Profil auf Wunschmaß kappen, Höhe: Profil-Anzahl.
 Bei Selbstbau-Elementen die Profil-Abschlussleisten nicht vergessen (Seite 66).
 Maße: Stärke 20 mm, Höhe 300 mm, Länge 178,5 cm

Passende Standardtore, Tore auf Maß
 und Tore mit Elektro-Antrieb
 finden Sie ab Seite 100

ANTHRAZIT

T3924 Stück € 89,95



SILBER

T3925 Stück € 89,95



WEISS

T3926 Stück € 89,95



VINT. OAK (Holzoptik)

T3928 Stück € 99,95



BAMBUS (Holzoptik)

T3929 Stück € 99,95



LÄRCH (Holzoptik)

T3927 Stück € 99,95



EINZELPROFIL ALU-ABSCHLUSSLEISTEN

Unteres Startprofil, L 179 cm

T2275 silber Stück € 23,95

T2273 anthrazit Stück € 23,95

Oberes Endprofil, L 173,5 cm

T2274 silber Stück € 23,95

T2272 anthrazit Stück € 23,95

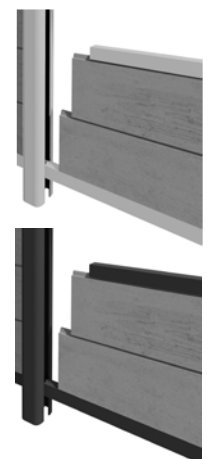

SYSTEM DESIGN-PROFIL

passendes Zwischenprofil zum individuellen Designen
 Länge 179 cm

Alu/Anthrazit

T2273 Stück € 23,95

Alu/Silber

T2275 Stück € 23,95



Noch mehr Gestaltungsmöglichkeiten haben Sie mit den Dekor-Profilen ab Seite 68 und der LED-Lichtleiste auf Seite 70.



SYSTEM RHOMBUS Vintage Oak

SYSTEM RHOMBUS

METALLZAUN

Die Rhombus-Profile sind aus Aluminium pulverbeschichtet und zusätzlich ausgeschäumt. Dadurch weisen sie eine höhere Stabilität auf und können sich im Vergleich zu Profilen aus Echtholz kaum verziehen. RHOMBUS erlaubt eine leichte Einsicht, bietet dennoch ausreichenden Sichtschutz durch 30 Einzelprofile je Zaunfeld. Die Elemente sind in Höhe und Breite variabel. Die Höhe variiert durch die Anzahl der Profile, die Breite durch bauseitiges Ablängen.



BASIC-
PFOSTEN
Seite 104



KLEMM-
PFOSTEN
Seite 106



dauerhaft



pflegerleicht



Vergraut
nicht



kreativ



Das Rhombus-Profil



SYSTEM RHOMBUS Bambus mit SYSTEM GLAS MATT

VINTAGE OAK (Holzoptik)



180 x 180 cm
T2955 Stück € 439,00



60 x 180 cm
T2956 Stück € 154,00

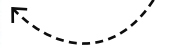

BAMBUS (Holzoptik)



180 x 180 cm
T2937 Stück € 439,00

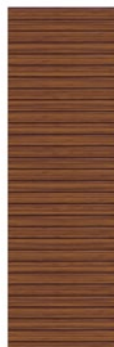

60 x 180 cm
T2938 Stück € 154,00





SYSTEM RHOMBUS Lärche mit SYSTEM Glas Matt

LÄRCHE (Holzoptik)



180 x 180 cm
T2946 Stück € 439,00

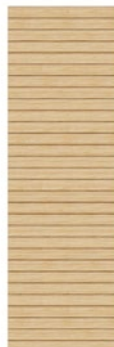

60 x 180 cm
T2947 Stück € 154,00

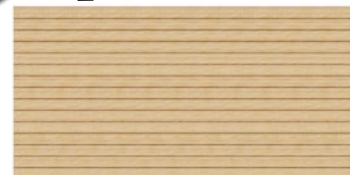

180 x 90 cm
T2687 Stück € 219,00

ANTHRAZIT

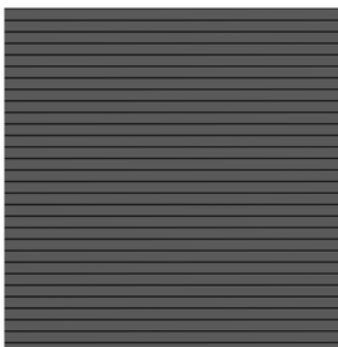

180 x 180 cm
T2647 Stück € 379,00



60 x 180 cm
T2648 Stück € 139,00

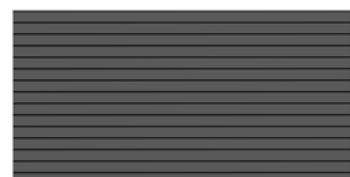

180 x 90 cm
T2686 Stück € 189,00



SYSTEM RHOMBUS Weiß

SILBER

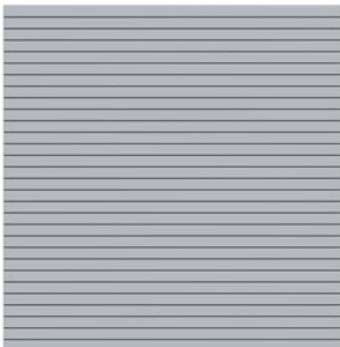

180 x 180 cm
T2645 Stück € 379,00



60 x 180 cm
T2646 Stück € 139,00

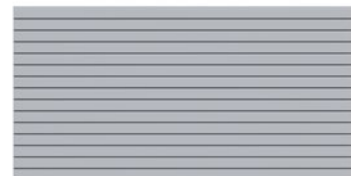

180 x 90 cm
T2685 Stück € 189,00



WEISS



180 x 180 cm
T2951 Stück € 379,00



60 x 180 cm
T2952 Stück € 139,00

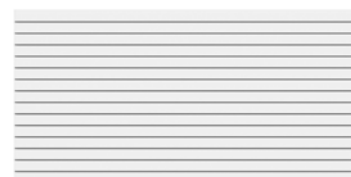

180 x 90 cm
T2953 Stück € 189,00

NEU



FLOW 3D-DESIGN Anthrazit mit SYSTEM PLATINUM XL Grau und Dekorprofil OMEGA



FLOW 3D-DESIGN Silber mit JUMBO WPC



FLOW 3D-DESIGN Silber Detail

FLOW 3D-DESIGN

SYSTEM DESIGNGITTER

Das Metall-Element überzeugt durch ein modernes Design mit zwei unterschiedlichen Seiten. Eine Seite konvex gewölbt, die andere Seite konkav gewölbt. Pulverbeschichtet und als Gitter mit gelochter Oberfläche gearbeitet.



BASIC-PFOSTEN
Seite 104



KLEMM-PFOSTEN
Seite 106



CORTEN / ALU / EDELSTAHL
Eigenschaften s. S. 166

FLOW 3D-DESIGN

Gitter gelocht, 60 x 180 cm,
Anthrazit
T2742 Stück € 194,00

Silber
T2745 Stück € 194,00

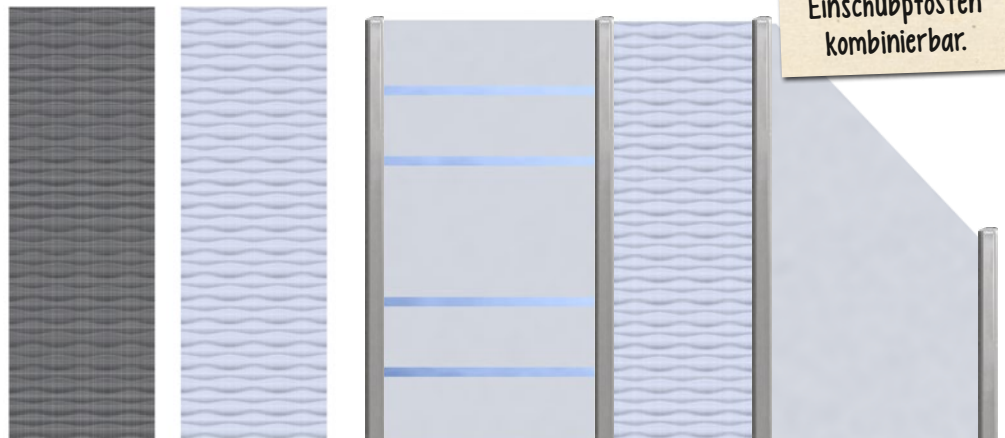

Auch mit SYSTEM WPC und Einschubpfosten kombinierbar.

Montagebeispiel FLOW in Kombination mit System Glas



SYSTEM Designgitter TRIGON mit SYSTEM BOARD Titangrau



SYSTEM Designgitter LINEA mit SYS. WPC PLATINUM XL Grau

TRIGON & LINEA

SYSTEM DESIGNGITTER

Kombinationsgitter für alle SYSTEM-Zäune. Aus pulverbeschichtetem Metall in Anthrazit oder aus Edelstahl. Alle Designgitter inkl. Klemmleisten für den Einsatz an den SYSTEM-Pfosten. Die Montage an den SYSTEM-Eckpfosten ist nicht möglich. Lieferung inkl. Klemmleisten zur Montage.



BASIC-PFOSTEN
Seite 104



KLEMM-PFOSTEN
Seite 106



dauerhaft



pflegeleicht



Vergraut nicht



kreativ

Kombinieren Sie die Systemgitter mit unseren Holzzäunen. Lassen Sie sich inspirieren auf den Seiten 108 & 109.

SYSTEM GITTER TRIGON

inklusive Befestigungsleisten,
60 x 180 cm, Metall, beschichtet in Anthrazit
T2835 Stück € 349,00

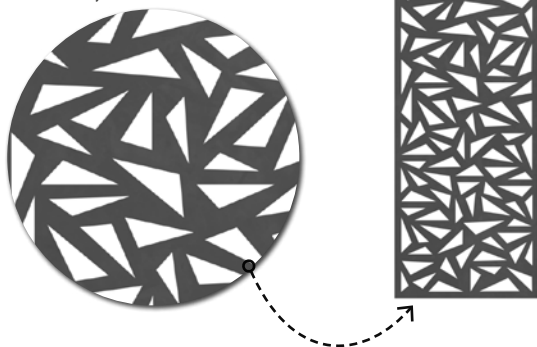

SYSTEM GITTER LINEA

inklusive Befestigungsleisten,
60 x 180 cm, Edelstahl
T2834 Stück € 349,00

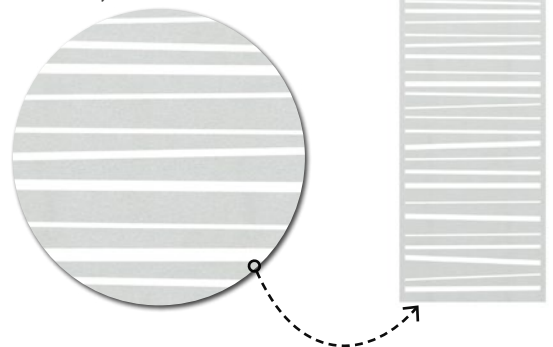



Designgitter GAMMA mit SYSTEM WPC XL Anthrazit



SYSTEM Designgitter PULS mit SYSTEM KERAMIK Eiche

GAMMA & PULS

SYSTEM DESIGNGITTER

Kombinationsgitter aus Edelstahl für alle SYSTEM-Zäune. Alle Designgitter inkl. Klemmleisten für den Einsatz an den SYSTEM-Pfosten. Die Montage an den SYSTEM-Eckpfosten ist nicht möglich. Lieferung inkl. Klemmleisten zur Montage.



CORTEN / ALU / EDELSTAHL
Eigenschaften s. S. 166

SYSTEM GITTER GAMMA

inklusive Befestigungsleisten,
60 x 180 cm, Edelstahl
T2569 Stück € 349,00

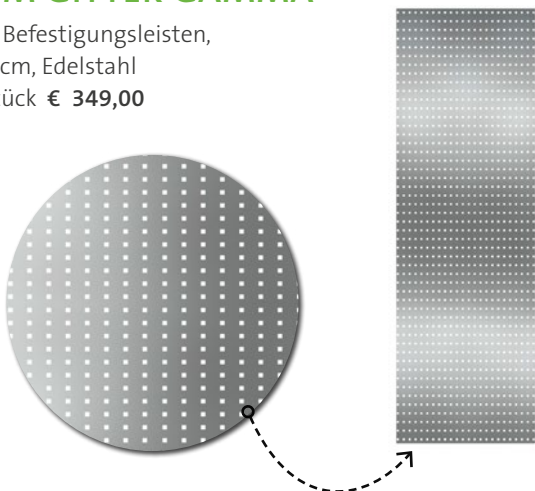

SYSTEM GITTER PULS

inklusive Befestigungsleisten,
60 x 180 cm, Edelstahl
T2833 Stück € 349,00

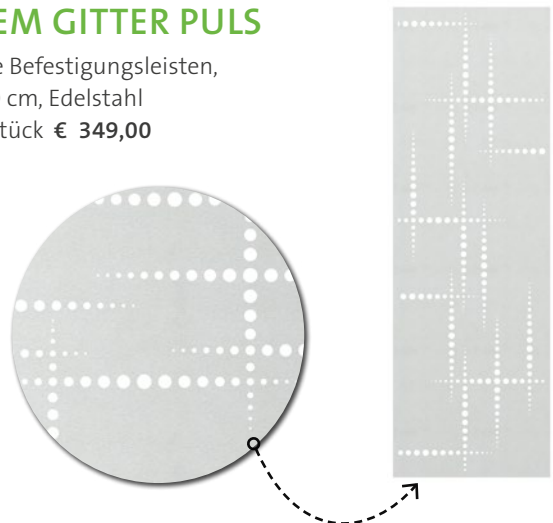



Abverkauf
in 2023 –
Nur solange der
Vorrat reicht!

SYSTEM METALLGITTER Silber mit SYSTEM WPC XL Anthrazit

METALLGITTER

DIE IDEALE GITTER-ERGÄNZUNG ZU ALLEN SYSTEM-ZAUNANLAGEN

Metallgitter mit doppelten, abwechselnden Querdrähten für zusätzliche Stabilität. Die ideale Rankhilfe für Ihre Bepflanzung. Montage kann nur mit SYSTEM-Klemmpfosten erfolgen. Eine Montage mit dem SYSTEM-Eckpfosten ist nicht möglich.



KLEMPFOSTEN
Seite 106



Kombinieren Sie die Systemgitter mit unseren Holzzaunen. Lassen Sie sich inspirieren auf den Seiten 108 & 109.

ANTHRAZIT

Element aus verzinkten und pulverbeschichtetem Metall
60 x 185 cm
T2842 Stück € 89,95

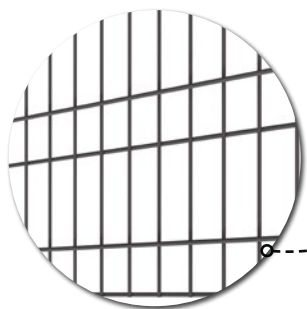
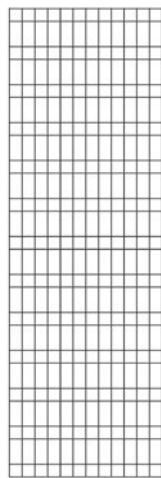

SILBER

Element aus verzinkten und pulverbeschichtetem Metall
60 x 185 cm
T2845 Stück € 89,95

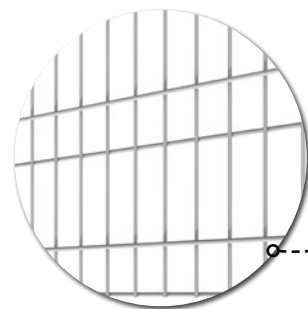



SYSTEM BOARD Schiefer

SYSTEM BOARD

MINIMALISTISCHE OPTIK UND FLEXIBEL EINSETZBAR

Zaunfelder bestehend aus 6 mm starkem, farbigen Aluminium-Verbundplatten (ACP) oder Corten-Stahl. Sie sind sehr stabil, wetterbeständig sowie bruch- und schlagfest. BOARD „ACP“ Elemente inklusive Dichtungsprofilen aus Gummi zur Befestigung im SYSTEM Klemmpfosten (Seite 106).



KLEMM-
PFOSTEN
Seite 106



dauerhaft



pflegeleicht



Vergraut
nicht



kreativ

CORTEN / ALU / EDELSTAHL

Eigenschaften s. S. 166

IHR
ONLINE-
PLANER:
www.vivagardea.de



SCHIEFER



90 x 180/90 cm
T2728 Stück € 189,00



90 x 180 cm
T2727 Stück € 169,00



120 x 180 cm
T2726 Stück € 229,00

Auf Anfrage sind auch
passende Tore auf Maß-
breite lieferbar.

ROT



90 x 180/90 cm
T2734 Stück € 259,00



90 x 180 cm
T2733 Stück € 249,00



120 x 180 cm
T2732 Stück € 299,00



Farbeindruck bei Schatten
und Sonnenlicht



SYSTEM BOARD Titangrau mit Designgitter LINEA

TITANGRAU



90 x 180/90 cm
T2722 Stück € 189,00

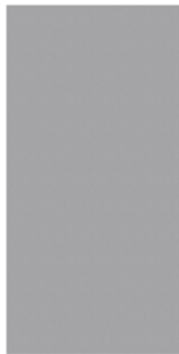

90 x 180 cm
T2721 Stück € 169,00

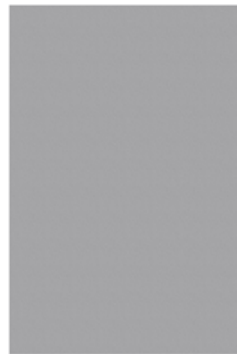

120 x 180 cm
T2720 Stück € 229,00

ROST / CORTEN-STAHL



90 x 180/90 cm links
T2767 Stück € 279,00



90 x 180 cm
T2766 Stück € 279,00



90 x 180/90 cm rechts
T2770 Stück € 279,00



Materialhinweis Corten-Stahl

Elemente werden als walzblankes Stahlblech geliefert. Je nach Intensität und Dauer der Bewitterung entsteht dann nach dem Einbau die gewünschte Rost-Patina. Dieser witterungsbeständige Edelrost konserviert die Oberfläche und schützt das Material vor Zersetzung.

Corten-Stahl ist 1,5 mm stark und wird seitlich auf 6 mm gebördelt geliefert!

Bitte beachten Sie: Durch Witterungseinflüsse lösen sich Rostpartikel von der Oberfläche und lagern sich deutlich sichtbar am Boden ab. Bitte unbedingt bei der Planung berücksichtigen!



SYSTEM BOARD KERAMIK Darknight mit Designgitter TRIGON

KERAMIK

DAS TRENDMATERIAL ALS WETTERFESTER SICHTSCHUTZ

Zaunfelder aus 6 mm starken, hochwertigen, wetterfesten Keramikplatten in Holz- und Steinoptik. Sie sind extrem stabil, kratz-/säurebeständig und UV-stabil. Kein Vergrauen und sehr pflegeleicht. Verunreinigungen lassen sich mit handelsüblichen Reinigungsmitteln entfernen.

Die Montage erfolgt mit SYSTEM Klemmpfosten in anthrazit oder silber, optimal auch mit Edelstahl-Ummantelungs-Sets.

Auf Anfrage sind auch Sonderbreiten und Höhe bis max. 120 x 180 cm lieferbar.



KERAMIK

Eigenschaften s. S. 166



SYSTEM BOARD KERAMIK Eiche mit SYSTEM GLAS MATT

SYSTEM BOARD KERAMIK



EINZIGARTIG, DAUERHAFT, ÜBERZEUGEND

Vorteile Keramik:

- Oberfläche hygienisch und ohne Porosität
- fleckenbeständig und leicht zu reinigen
- resistent gegen Pilz- und Schimmelbefall
- sehr hart und kratzfest
- resistent gegen Chemikalien und Lösemittel
- unempfindlich gegen Putz- und Reinigungsmittel
- UV-Strahlen unempfindlich und farbstabil
- hitze-, frost- und nässebeständig
- formstabil, maßbeständig und biegefest
- hergestellt aus natürlichen Rohstoffen

KERAMIK EICHE



120 x 180 cm
T2918 Stück € 569,00



90 x 180 cm
T2919 Stück € 569,00

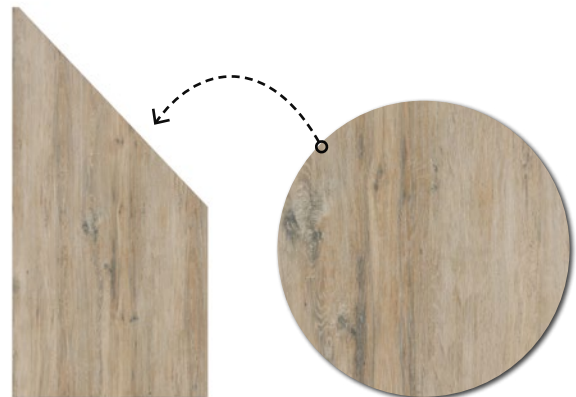

90 x 180/90 cm
T2920 Stück € 569,00



SYSTEM BOARD Keramik Darknight mit SYSTEM GLAS KLAR

KERAMIK DARKNIGHT



KLEMM-
PFOSTEN
Seite 106

KERAMIK

Eigenschaften s. S. 166



120 x 180 cm
T2910 Stück € 569,00



90 x 180 cm
T2911 Stück € 569,00



90 x 180/90 cm
T2912 Stück € 569,00

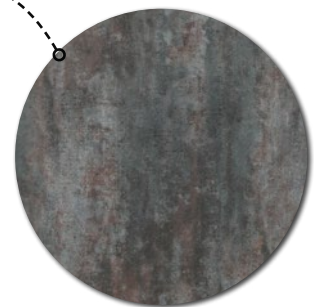



SYSTEM BOARD KERAMIK Zement mit SYSTEM RHOMBUS Silber

KERAMIK ZEMENT



120 x 180 cm
T2914 Stück € 569,00

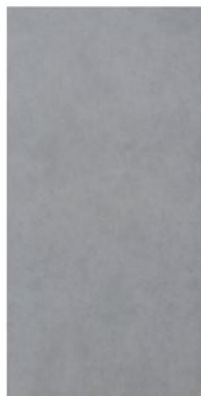

90 x 180 cm
T2915 Stück € 569,00



90 x 180/90 cm
T2916 Stück € 569,00





SYSTEM GLAS MATT mit SYSTEM RHOMBUS Anthrazit

GLAS

GLAS BIETET GEGENÜBER ANDEREN MATERIALIEN VIELE VORTEILE:

Es ist winddicht, lichtdurchlässig und beständig gegenüber Temperaturwechseln. Die Transparenz sorgt für großzügige und vielfältige Gestaltungsmöglichkeiten, gerade in Kombination mit anderen Zaunmaterialien. Darin liegt der besondere Reiz.

Die Gläser TEXTA, ALPHA und MATT werden satiniert geliefert. Die Satinierung ist mit UV-optimierter Farbe auf der Rückseite aufgedruckt. Dadurch ergibt sich eine fühl- und sichtbar rauere Rückseite als die glatte Sichtseite der Elemente.

SICHERHEITSGLAS
Eigenschaften s. S. 166



Bitte beachten:
Sicherheitsglas kann
nicht gekürzt werden.



Rückseite rau
Sichtseite glatt

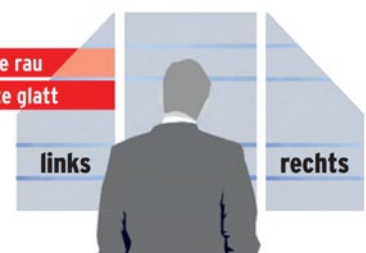



SYSTEM GLAS TEXTA mit Designgitter TRIGON



SYSTEM GLAS

SYSTEM GLAS BRINGT LEICHTIGKEIT UND TRANSPARENZ AUF IHRE TERRASSE.

Aus 8 mm starkem Einscheiben-Sicherheitsglas* nach DIN EN12150, rundum polierte Kanten, erhältlich in 4 verschiedenen Design-Ausführungen. Das Glas-Design der Ausführungen, ALPHA, MATT und TEXTA ist im Siebdruckverfahren aufgedruckt. Highlight: Die neue Ausführung TEXTA aus getöntem Glas und

Textilstruktur. Alle SYSTEM GLAS Elemente werden mit Dichtungsprofilen aus Gummi geliefert. Die Montage erfolgt mit SYSTEM-Klemmpfosten oder SYSTEM-U-Klemmprofilen z.B. an Holzpfeilen.

GLAS TEXTA

Sichtseite glatt, schwach durchsichtig, Rückseite satiniert, durch eine Textilstruktur kommt es je nach Lichteinfall und Betrachtungswinkel zu interessanten optischen Farbvarianten.

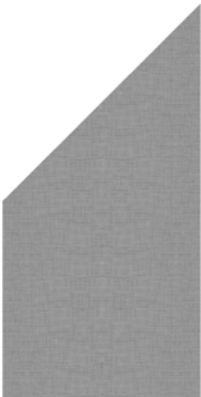

90 x 90/180 cm links
T2798 Stück € 239,00

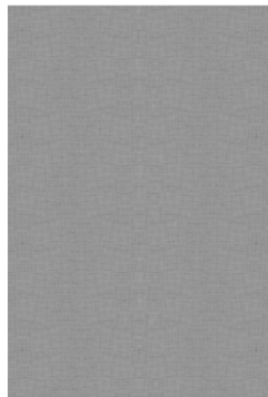

120 x 180 cm
T2794 Stück € 269,00



90 x 180 cm
T2795 Stück € 219,00

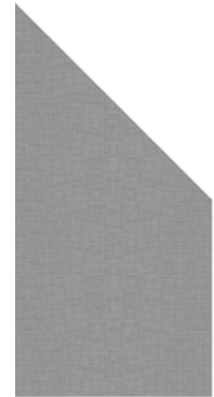

90 x 180/90 cm rechts
T2797 Stück € 239,00



SYSTEM GLAS ALPHA mit SYSTEM BOARD Schiefer

GLAS ALPHA

Sichtseite glatt, Rückseite mattiert mit vier durchsichtigen Streifen



90 x 90/180 cm links
T2326 Stück € 259,00



120 x 180 cm
T2304 Stück € 289,00

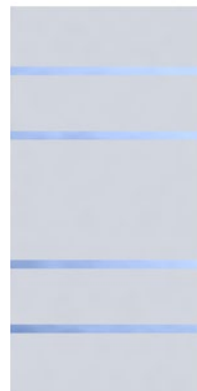

90 x 180 cm
T2305 Stück € 239,00



90 x 180/90 cm rechts
T2306 Stück € 259,00



SYSTEM GLAS MATT mit SYSTEM RHOMBUS Lärche

GLAS MATT

Sichtseite glatt, Rückseite vollflächig satiniert



90 x 90/180 cm links
T2339 Stück € 259,00

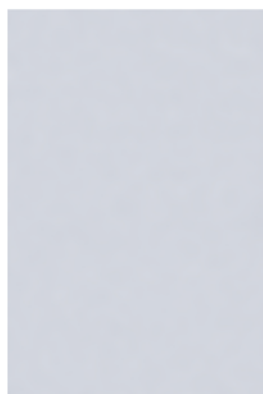

120 x 180 cm
T2335 Stück € 289,00

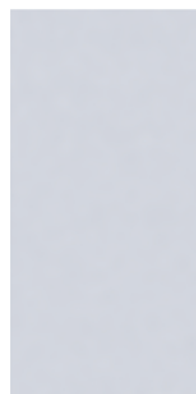

90 x 180 cm
T2336 Stück € 239,00



90 x 180/90 cm rechts
T2338 Stück € 259,00



SYSTEM GLAS KLAR mit SYSTEM WPC Anthrazit

GLAS KLAR

Sicht- und Rückseite glatt, durchsichtig



KLEMM-
PFOSTEN
Seite 106

SICHERHEITSGLAS

Eigenschaften s. S. 166



90 x 90/180 cm links
T2302 Stück € 179,00



120 x 180 cm
T2300 Stück € 209,00



90 x 180 cm
T2301 Stück € 149,00



90 x 180/90 cm rechts
T2302 Stück € 179,00



SYSTEM GLAS Texta mit SYSTEM RHOMBUS Silber



SYSTEM GLAS Matt mit Designgitter FLOW 3D Silber



SYSTEM GLAS ALPHA

WINDANKER PLUS

SYSTEM Zaunanlagen, die nicht über Eck oder an der Hauswand befestigt sind und/oder frei zugänglich großen Windlasten durch Sturm oder Orkan ausgesetzt sein können, müssen zusätzlich zur serieneigenen Befestigung gegen extreme Windlasten und Sturmböen mit Windanker PLUS gesichert werden.



Anthrazit
T2897 Stück € 36,95



Silber
T2896 Stück € 36,95





SYSTEM WPC Grau/Anthrazit mit Standardtor

TORE & TORANTRIEB

TORE FÜR ALLE FÄLLE

Im TraumGarten-Programm finden Sie Tore für jede Produktserie. Es gibt Einzeltore in Standardgrößen. Seit einiger Zeit sind aber auch individuell auf Maß gefertigte Einzel- und Doppeltore lieferbar. Da bleibt kein Wunsch offen! Die Neuheit der Stunde ist dann Stufe 3 – Doppeltore mit elektrischem Drehtorantrieb. Der High-End-Abschluss Ihrer Zaunanlage!



SYSTEM WPC PLATINUM XL Braun/Anthrazit mit Standardtor

STANDARDTORE

ALLE TORE INKLUSIVE BESCHLAGSATZ UND EINSTECKSCHLOSS

Die Standardtore bestehen aus einem umlaufenden Metallrahmen und einer Verkleidung aus WPC/ALU-Profilen. Wir empfehlen zur Befestigung die stabilen Metalltorpfosten.



WPC
Eigenschaften s. S. 165 + 166



Torkonfigurator:

<https://torkonfigurator.traumgarten.de/bestellformulare>

SYSTEM WPC

98 x 180 cm, Seite 58-61

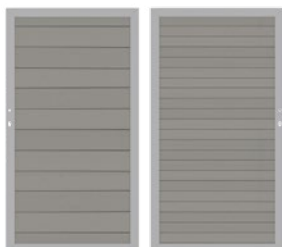

Grau/Silber

DIN links

T2578 Stück € 749,00

DIN rechts

T2579 Stück € 749,00

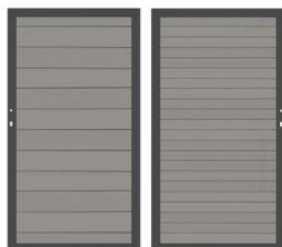

Grau/Anthrazit

DIN links

T2580 Stück € 749,00

DIN rechts

T2581 Stück € 749,00



Sand/Silber

DIN links

T2139 Stück € 749,00

DIN rechts

T2283 Stück € 749,00



Sand/Anthrazit

DIN links

T2574 Stück € 749,00

DIN rechts

T2575 Stück € 749,00



Anthrazit/Silber

DIN links

T2137 Stück € 749,00

DIN rechts

T2281 Stück € 749,00



Anthrazit/Anthrazit

DIN links

T2570 Stück € 749,00

DIN rechts

T2571 Stück € 749,00



Mandel/Silber

DIN links

T2138 Stück € 749,00

DIN rechts

T2282 Stück € 749,00



Mandel/Anthrazit

DIN links

T2572 Stück € 749,00

DIN rechts

T2573 Stück € 749,00

¹ Der Beschlagsatz besteht aus den Anschlagbändern, dem Schließblech, dem Anschlagwinkel und den hierfür notwendigen Befestigungsmaterialien. Alle Preisangaben inkl. gesetzl. MwSt. in Euro.



SYSTEM WPC Grau/Anthrazit Standardtor DIN rechts – jedoch DIN links (Toraufhängung außen) montiert

TORINFORMATION: DIN links / DIN rechts

Das Tor öffnet zur Seite der **Toraufhängung**.

DIN links

- ① Toraufhängung **außen**
- ② Toraufhängung **innen**

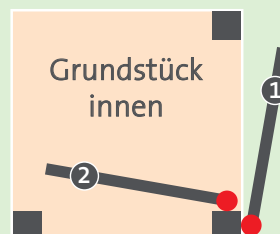

DIN rechts

- ③ Toraufhängung **außen**
- ④ Toraufhängung **innen**

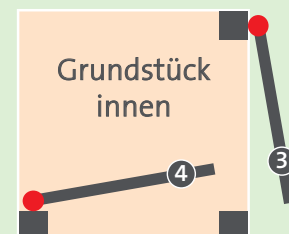

INFO-VIDEO:

traumgarten.de/videos

Alle Tore inkl.
Beschlagsatz¹ und
Einsteckschloss!

WPC

Eigenschaften s. S. 165 + 166

SYSTEM WPC XL

98 x 180 cm, Seite 62-63

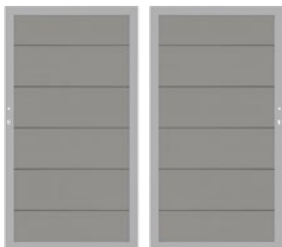

Grau/Silber

DIN links/rechts montierbar
T2591 Stück € 749,00



Anthrazit/Anthrazit

DIN links/rechts montierbar
T2595 Stück € 749,00



WPC PLATINUM XL

98 x 180 cm, Seite 64-65



Grau/Silber

DIN links/rechts montierbar
T2631 Stück € 799,00



Braun/Anthrazit

DIN links/rechts montierbar
T2635 Stück € 799,00



TORPFOSTEN-SETS

zum Aufschauben

für Einzeltor, 2er-Set, Torflügelhöhe 180 cm,
für max. Torflügelbreite von 120 cm,
bestehend aus soliden Metallpfosten mit
angeschweißter Aufhängung, 8 x 8 cm
Stahl, feuerverzinkt, pulverbeschichtet,
inkl. Kunststoffkappen

Silber T0606 Set € 459,00

Anthrazit T0604 Set € 459,00



TORPFOSTEN

8 x 8 x 255 cm, 2-er Set, verzinkt
und pulverbeschichtet, inkl. ange-
schweißter Toraufhängungen

Silber T2099 Set € 399,00

Anthrazit T2059 Set € 399,00



¹ Der Beschlagsatz besteht aus den Anschlagbändern, dem Schließblech, dem Anschlagwinkel und den hierfür notwendigen Befestigungsmaterialien.
Alle Preisangaben inkl. gesetzl. MwSt. in Euro.



JUMBO WPC Braun mit Standardtor und SYSTEM Dekorgitter FLOW 3D Silber

DRÜCKER-GARNITUR

Edelstahloptik für alle Tore
T4229 Stück € 99,95

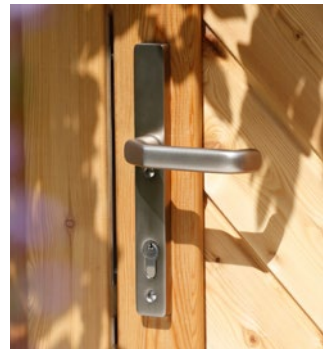

JUMBO WPC

98 x 180 cm, Seite 14-15

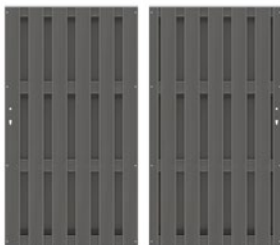

Anthrazit
DIN links/rechts
T2088 Stück € 569,00

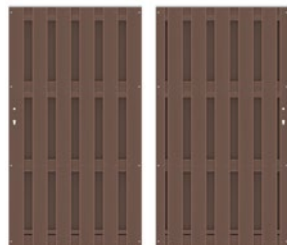

Braun
DIN links/rechts
T1287 Stück € 569,00

JUMBO WPC ALU

98 x 180 cm, Seite 16-19

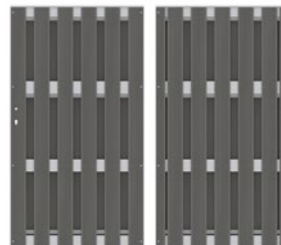

Anthrazit/Alu
DIN links/rechts
T2567 Stück € 649,00

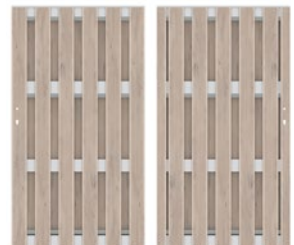

Sand/Alu
DIN links/rechts
T2497 Stück € 649,00

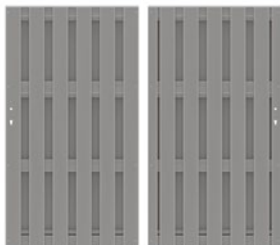

Grau
DIN links/rechts
T2213 Stück € 569,00

Alle Tore
inkl. Beschlagsatz¹ und
Einsteckschloss!

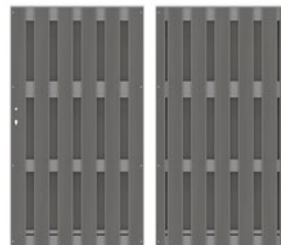

Anthrazit/Anthrazit
DIN links/rechts
T2883 Stück € 649,00

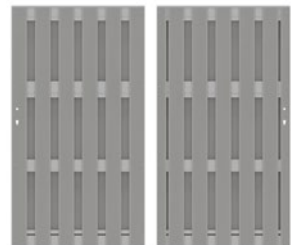

Grau/Grau
DIN links/rechts
T2887 Stück € 649,00

¹ Der Beschlagsatz besteht aus den Anschlagbändern, dem Schließblech, dem Anschlagwinkel und den hierfür notwendigen Befestigungsmaterialien. Alle Preisangaben inkl. gesetzl. MwSt. in Euro.

KONFIGURIERBARE EINZEL- & DOPPELTÖRE



AUF MASS

Die Maß-Tore bestehen aus einem Edelstahlrahmen – wahlweise in Anthrazit, Silber oder Weiß – mit einer Füllung bzw. Beplankung aus WPC, Aluminium oder Metall. Der Edelstahlrahmen und der eloxierte Aluminiumrahmen (nur bei SYSTEM-Toren) sind zusätzlich pulverbeschichtet. Wir empfehlen zur Befestigung die stabilen Metalltorpfosten für Einzel- und Doppeltore. Die Maß-tore der SYSTEM-Familie haben aufgrund des stabilen Doppelrahmens keine zusätzlich Diagonalverstrebung.



Torkonfigurator:

<https://torkonfigurator.traumgarten.de/bestellformulare>



Tore auf Maß mit umlaufendem Edelstahlrahmen; Eingebaute Dekorprofile haben einen Aufpreis von 139,- Euro pro Torflügel.

SYSTEM WPC / XL / PLATINUM XL

Alle WPC Serien, Farben wie WPC Serien, Seite 58-65



1. Einzeltor auf Maß

B: 60-180 cm, H: bis 180 cm
T2499 Stück € **1.499,00**

2. Doppeltor auf Maß

B: bis 360 cm, H: bis 180 cm
T2036 Stück € **2.999,00**

SYSTEM ALU XL

Farben: Anthrazit, Silber, Weiß, Vintage Oak, Bambus, Lärche, Seite 72-75

NEU

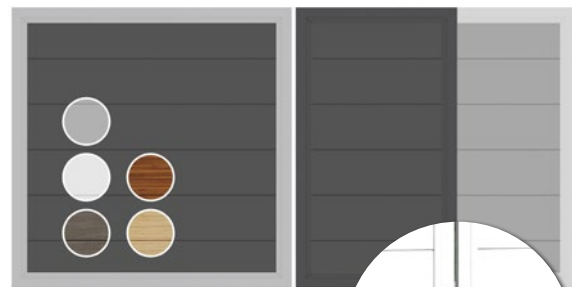

1. Einzeltor auf Maß

B: 60-180 cm, H: bis 180 cm
T2557 Stück € **1.729,00**

2. Doppeltor auf Maß

B: bis 360 cm, H: bis 180 cm
T2556 Stück € **3.459,00**



Auch mit weißem Torrahmen möglich!

SYSTEM RHOMBUS

Farben: Anthrazit, Silber, Weiß, Lärche, Vintage Oak, Bambus, Seite 76-77

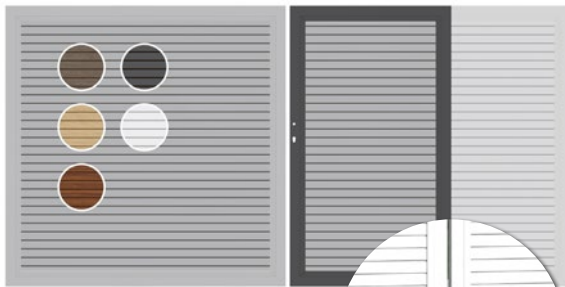

1. Einzeltor auf Maß

B: 60-180 cm, H: bis 180 cm
T2557 Stück € **1.729,00**

2. Doppeltor auf Maß

B: bis 360 cm, H: bis 180 cm
T2556 Stück € **3.459,00**



Auch mit weißem Torrahmen möglich!

JUMBO WPC / WPC ALU

Alle JUMBO WPC Serien, Farben wie JUMBO WPC Serien, Seite 14-19

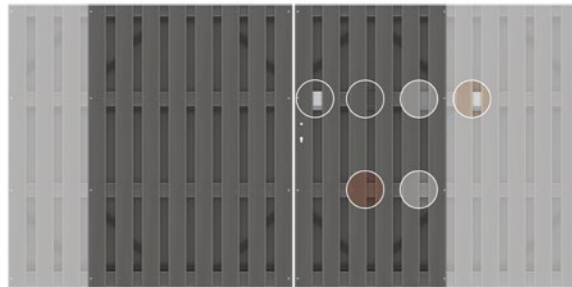

1. Einzeltor auf Maß

B: 60-180 cm, H: bis 180 cm
T4361 Stück € **1.499,00**

2. Doppeltor auf Maß

B: 120-360 cm, H: bis 180 cm
T2037 Stück € **2.999,00**

Alle Tore inkl. Beschlagsatz¹ und Einsteckschloss!

¹ Der Beschlagsatz für die Tore besteht aus den Anschlagbändern, dem Schließblech, dem Anschlagwinkel und den hierfür notwendigen Befestigungsmaterialien. Zusätzlich liefern wir bei den Doppeltoren noch den Bodenschieber, einen Aufhebelschutz und die Auflaufstütze mit. Alle Preisangaben inkl. gesetzl. MwSt. in Euro.



Doppeltor SYSTEM RHOMBUS Lärche (Holzoptik) mit silbernem Torrahmen und silbernen Pfosten

SYSTEM BOARD

Farben: Schiefer, Titangrau, Rot,
Seite 84



1. Einzeltor auf Maß

B: 60-130 cm, H: bis 180 cm
T2769 Stück € **1.189,00**

2. Doppeltor auf Maß

B: bis 260 cm, H: bis 180 cm
T2856 Stück € **2.759,00**

SYS. BOARD KERAMIK

Farben: Darknight, Eiche, Zement,
Seite 87

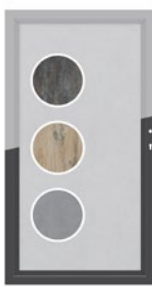

1. Einzeltor auf Maß

B: 60-130 cm, H: bis 180 cm
T2923 Stück € **1.729,00**

2. Doppeltor auf Maß

B: bis 260 cm, H: bis 180 cm
Auf Anfrage

SYSTEM GLAS

Dekore: Klar, Matt, Alpha, Texta,
Seite 91

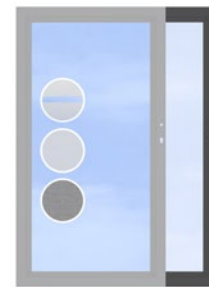

1. Einzeltor auf Maß

B: 60-130 cm, H: bis 180 cm
T4460 Stück € **1.189,00**

2. Doppeltor auf Maß

B: bis 260 cm, H: bis 180 cm
T2856 Stück € **2.759,00**

TORPFOSTEN-SETS

bestehend aus soliden Metalltorpfosten mit angeschweißter Aufhängung, 8 x 8 cm, Stahl, feuerverzinkt, pulverbeschichtet in Anthrazit oder Silber inkl. Kunststoffkappen

zum Einbetonieren

für Einzeltor, 2er-Set,
Torflügelhöhe 180 cm,

H: 255 cm

Anthrazit

T2059 Set € **399,00**

Silber

T2099 Set € **399,00**

Weiß

T0728 Set € **399,00**

H: auf Maß

T2623 Set € **499,00**

für Doppeltor, 2er-Set,
Torflügelhöhe 180 cm,

H: 255 cm

Anthrazit

T2018 Set € **399,00**

Silber

T2019 Set € **399,00**

Weiß

T0729 Set € **399,00**

H: auf Maß

T2624 Set € **499,00**

für Einzel- & Doppeltor,
3er-Set, Torflügelhöhe 180 cm,

H: auf Maß

Anthrazit / Silber

T2626 Set € **719,00**

zum Aufschrauben

für Einzeltor, 2er-Set,
Torflügelhöhe 180 cm,
max. Flügelbreite 120 cm,

H: 195 cm

Anthrazit

T0604 Set € **459,00**

Silber

T0606 Set € **459,00**

Weiß

T0609 Set € **459,00**

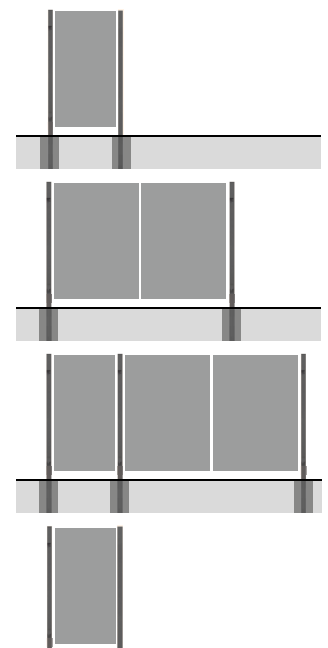



Doppeltor SYSTEM WPC XL Anthrazit mit elektrischem Drehtorantrieb

DOPPELTOR-SETS MIT ELEKTRISCHEM DREHTORANTRIEB

FÜR DIE SERIEN JUMBO WPC UND SYSTEM

Ein elektrisches Doppeltor bietet mehr Komfort und Lebensqualität. Hierzu bietet unser Doppeltor-Komplett-Set Funktionen, wie das Öffnen mit dem 2-Kanal-Handsender und die Schließautomatik, die das Tor nach einer eingestellten Zeit automatisch wieder schließt. Zudem besteht die Möglichkeit nur einen Flügel ganz oder teilweise zu öffnen, um hindurchzugehen – so ist das Automatiktür auch als Gartentür nutzbar. Flüsterleise, durch das speziell entwickelte stufenlose Hochleistungs-Kegelradgetriebe ist der Antrieb kaum zu hören. Zudem verringert der Antrieb vor den Endpositionen die Laufgeschwindigkeit, um sanft, leise und sicher zu Öffnen und zu Schließen. Hohe Sicherheit durch 24V Niederspannung. Die Motorsteu-

erung überwacht permanent den Torlauf, erkennt sicher ein Hindernis und kehrt bei einer Hinderniserfassung sofort den Torlauf um. Das geschlossene Tor lässt sich nicht aufdrücken oder durch starken Wind aufschieben.

Alle Tore inkl.
Beschlagsatz¹ und
Einsteckschloss!



Torkonfigurator:

<https://torkonfigurator.traumgarten.de/bestellformulare>



ZUM LIEFERUMFANG DER ERSTAUSSTATTUNGS-SETS GEHÖREN:

- ein Doppeltor auf Maß (wie auf Seite Seite 100 beschrieben)
- der elektrische Torantrieb mit Lichtschranke für rechts und links mit abgestimmten Befestigungen und Beschlägen
- ein 2-Kanal-Handsender
- die Steuerung
- die Stabantenne.

¹ Der Beschlagsatz für die Tore besteht aus den Anschlagbändern, dem Schließblech, dem Anschlagwinkel und den hierfür notwendigen Befestigungsmaterialien. Zusätzlich liefern wir bei den Doppeltoren noch den Bodenschieber, einen Aufhebelschutz und die Auflaufstütze mit. Alle Preisangaben inkl. gesetzl. MwSt. in Euro.

SYSTEM WPC / XL / PLATINUM XL

Alle WPC Serien, Farben wie WPC Serien, Seite 58-65



Doppeltor mit Elektroantrieb
 B: 160-360 cm, H: bis 180 cm
 T4588 Stück € **3.999,00**

SYSTEM ALU XL

Farben: Anthrazit, Silber, Weiß, Vintage Oak, Bambus, Lärche, Seite 72-75

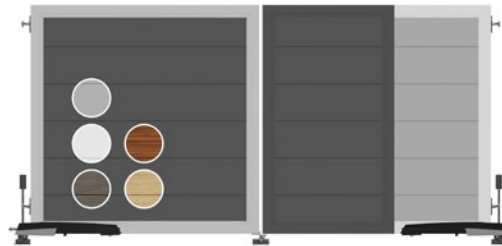

Doppeltor mit Elektroantrieb
 B: 160-360 cm, H: bis 180 cm
 T4587 Stück € **4.449,00**

SYSTEM RHOMBUS

Farben: Anthrazit, Silber, Weiß, Lärche, Vintage Oak, Bambus, Seite 76-77

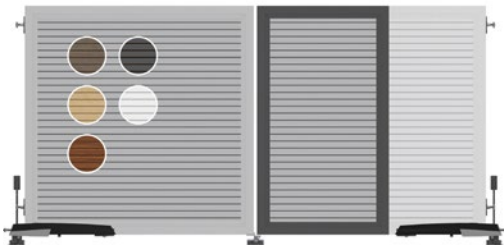

Doppeltor mit Elektroantrieb
 B: bis 360 cm, H: bis 180 cm
 T4587 Stück € **4.449,00**

SYSTEM GLAS / BOARD

Farben wie GLAS / BOARD Serien, Seite 58-65

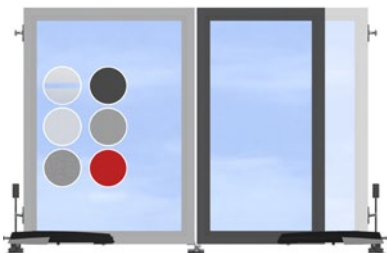

Doppeltor mit Elektroantrieb
 B: bis 260 cm, H: bis 180 cm
 T4596 Stück € **3.779,00**

Passenden Torposten finden Sie auf Seite 101.

JUMBO WPC / WPC ALU

Alle JUMBO WPC Serien, Farben wie JUMBO WPC Serien, Seite 14-19

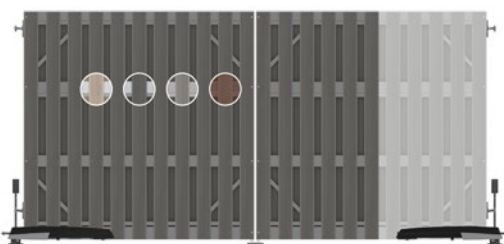

Doppeltor mit Elektroantrieb
 B: 160-360 cm, H: bis 180 cm
 T4586 Stück € **3.999,00**

OPTIONALES ZUBEHÖR

Erweitern Sie das elektrische Doppeltor mit Zusatzgeräten wie Codeschloss, Schlüsselschalter, Bluetooth-Schalter, oder mit dem Key für die Appsteuerung. Auch eine zzgl. Lichtschranke im geöffneten Zustand des Tores ist möglich.

CONNECT GATEWAY

für Doppeltorantrieb; Funktion als Gateway zur Einbindung in das WLAN Netzwerk,
 T4647 Stück € **146,00**



STEUERUNGS-KEY

für Doppeltorantrieb; einfache Einrichtung der Steuerung über App,
 T4642 Stück € **169,00**



HANDESENDER

für Doppeltorantrieb; zur Ergänzung,
 T4638 Stück € **56,95**



(1 Stück bereits im Set enthalten)

4-KANAL-HANDESENDER

für Doppeltorantrieb
 T4643 Stück € **67,95**



SCHLÜSSELSCHALTER

für Doppeltorantrieb;
 T4646 Stück € **67,95**



BLUETOOTH SCHALTER

für Doppeltorantrieb; steuerbar über App per Bluetooth
 T4645 Stück € **279,00**



FUNK CODESCHLOSS

für Doppeltorantrieb;
 T4644 Stück € **169,00**



BASISPFOSTEN



BASISPFOSTEN FÜR DIE MONTAGE VON SYSTEM ZAUNFELDERN

Pfosten BASIC für Zaunanlagen bestehend aus SYSTEM WPC, ALU, RHOMBUS oder FLOW Zaunfeldern sowie für Kombinationen untereinander.

Die Profile bzw. die Elemente werden in den Pfosten gesteckt.

Für Kombinationen mit SYSTEM GLAS und BOARD Zaunfeldern den Klemmpfosten von Seite 106 / 107 einsetzen!



BASIC-EINSCHUBPFOSTEN

zum Aufschauben

73 x 66 mm, Aluminium pulverbeschichtet, inkl. Aufschaubfuß, Kappen und Abdeckleisten, passend für die WPC-Steckzaun-Sets

Anthrazit

105 cm

T2358 Stück € 71,95

192,5 cm

T2144 Stück € 89,95

Silber

105 cm

T2361 Stück € 71,95

192,5 cm

T2248 Stück € 89,95

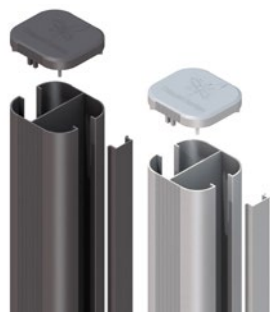

zum Einbetonieren

73 x 66 mm, Aluminium pulverbeschichtet, inkl. Kappen und Abdeckleisten, passend für die WPC-Steckzaun-Sets

Anthrazit

150 cm

T2359 Stück € 54,95

240 cm

T2145 Stück € 65,95

298 cm

T2360 Stück € 89,95

Silber

150 cm

T2362 Stück € 54,95

240 cm

T2247 Stück € 65,95

298 cm

T2363 Stück € 89,95

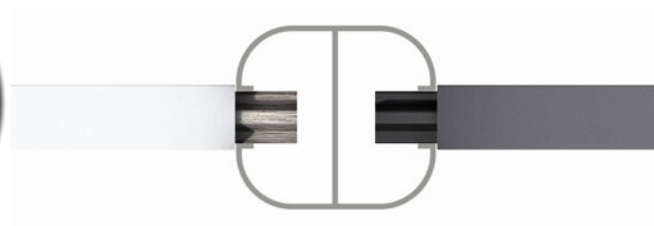

BASIC-ECK-EINSCHUBPFOSTEN

zum Aufschauben

72 x 66 mm, für 75–180° Winkel, Aluminium pulverbeschichtet, inkl. Aufschaubfuß, Kappen und Abdeckleisten, passend für die WPC-Steckzaun-Sets

Anthrazit

105 cm

T2334 Stück € 71,95

192,5 cm

T2107 Stück € 99,95

Silber

105 cm

T2367 Stück € 71,95

192,5 cm

T2249 Stück € 99,95

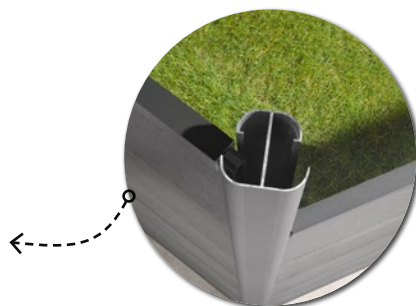

zum Einbetonieren

72 x 72 mm, für 75–180° Winkel, Aluminium pulverbeschichtet, inkl. Kappen und Abdeckleisten, passend für die WPC-Steckzaun-Sets

Anthrazit

150 cm

T2365 Stück € 65,95

240 cm

T2140 Stück € 99,95

298 cm

T2366 Stück € 119,95

Silber

150 cm

T2368 Stück € 65,95

240 cm

T2250 Stück € 99,95

298 cm

T2369 Stück € 119,95

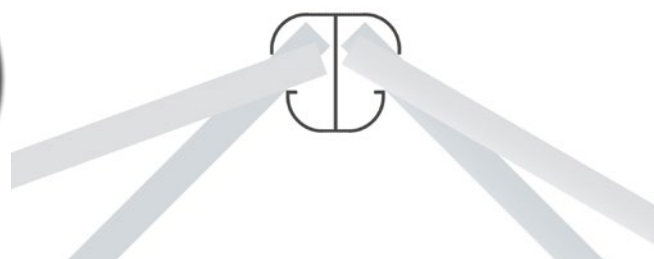



SYSTEM WPC XL Anthrazit mit Dekorprofil GAMMA, Basispfosten und U-Montage-Profil in Anthrazit

U-MONTAGE-PROFIL

30 x 40 mm, passend für die WPC-Steckzaun-Sets zur direkten Montage an der Hauswand oder an den Metallpfosten der Tor-Pfosten

Anthrazit

- 105 cm
T2414
Stück € 21,95
- 192 cm
T2415
Stück € 36,95
- 238 cm
T2416 Stück € 44,95



Silber

- 105 cm
T2417
Stück € 21,95
- 192 cm
T2418
Stück € 36,95
- 238 cm
T2419 Stück € 44,95



GABIONEN-ZAUN-ADAPTER-SETS

Montageleiste mit Bohrungen, Aluminium, 40 x 15 x 1050 / 1920 mm inkl. Abdeckkappe, Kunststoff und Verbinder, Stahl, feuerverzinkt, 40 x 77 mm Verbinder inklusive Schraube und Mutter

- Höhe 1050 mm
T0600 € 35,95
- Höhe 1920 mm
T0601 € 46,95

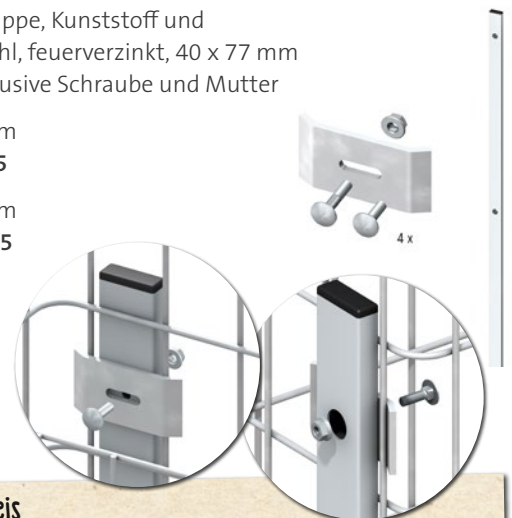

Hinweis

Die Gabionen-Zaun-Adapter ermöglichen die Montage von Zaunelementen an Gabionen. Geeignet für die Gabionen-Standard-Maschenweite von 5 cm



Montage-Anleitung:
<https://www.vivagardea.de/serviceleistungen/servicebereich>

PFOSTEN-ECKMONTAGEADAPTER

Der Eckmontageadapter bietet die Möglichkeit einer 45° bis 135° Montage an den Metall- und Basic-Pfosten.

Anthrazit

- 192,5 cm
T2873 Stück € 35,95
- 105 cm
T2872 Stück € 21,95



Silber

- 192,5 cm
T2871 Stück € 35,95
- 105 cm
T2870 Stück € 21,95



KLEMMPFOSTEN



UNIVERSALPFOSTEN FÜR DIE MONTAGE VON SYSTEM ZAUNFELDERN

Klemmpfosten für Zaunanlagen bestehend aus reinen SYSTEM GLAS oder BOARD Zaunfeldern sowie für Kombinationen mit SYSTEM WPC, ALU und METALL Zaunfeldern. Die Profile bzw. die Elemente werden im Pfosten eingeklemmt. Die Adapterleiste zum Ausgleichen von Stärkenunterschieden ist im Lieferumfang enthalten.

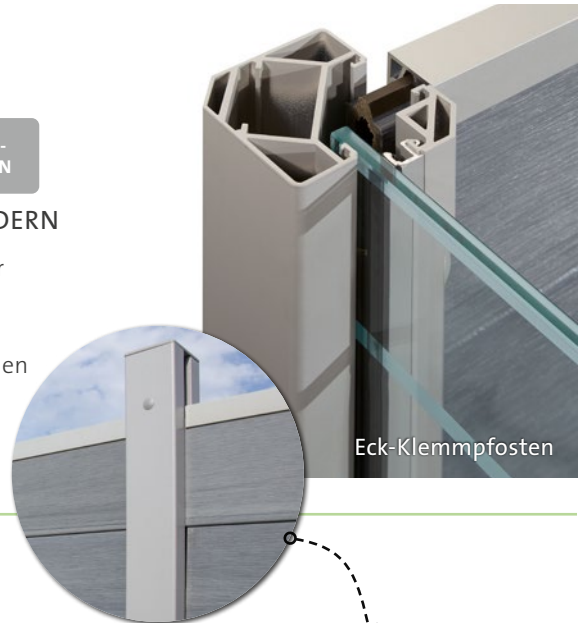

KLEMMPFOSTEN

Aluminium, 7,7 x 7,4–8,4 cm, inkl. Endprofil und Pfostenkappen

Anthrazit

105 cm
T2340 Stück € 93,95

192,5 cm
T2341 Stück € 129,95

233 cm
T2788 Stück € 152,95

Silber

105 cm
T2312 Stück € 93,95

192,5 cm
T2313 Stück € 129,95

233 cm
T2789 Stück € 152,95

Weiß

105 cm
T4600 Stück € 93,95

192,5 cm
T4601 Stück € 129,95

233 cm
T4602 Stück € 152,95

NEU

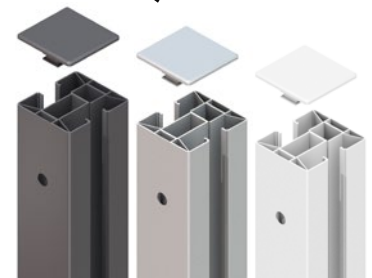

ECK-KLEMPPFOSTEN

Aluminium, 6,6 x 6,6 cm, inkl. Pfostenkappen

Anthrazit

105 cm
T2350 Stück € 137,95

192,5 cm
T2342 Stück € 209,95

Silber

105 cm
T2349 Stück € 137,95

192,5 cm
T2315 Stück € 209,95

Weiß

105 cm
T4603 Stück € 137,95

192,5 cm
T4604 Stück € 209,95

NEU

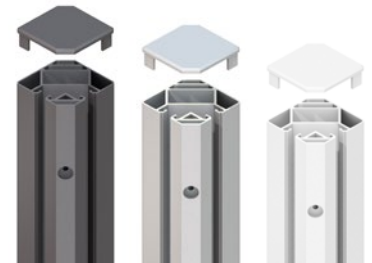

SYSTEM U-KLEMPPROFIL

Montieren Sie GLAS oder BOARD Zaunfelder mit dem U-Klemmprofil direkt am Torpfosten oder auf der Hauswand, ohne einen zusätzlichen Klemmpfosten einzubauen!

Anthrazit

105 cm
T2778 Stück € 60,95

192 cm
T2777 Stück € 95,95

Silber

105 cm
T2779 Stück € 60,95

192 cm
T2776 Stück € 95,95

Weiß

105 cm
T4605 Stück € 60,95

192 cm
T4606 Stück € 95,95

NEU

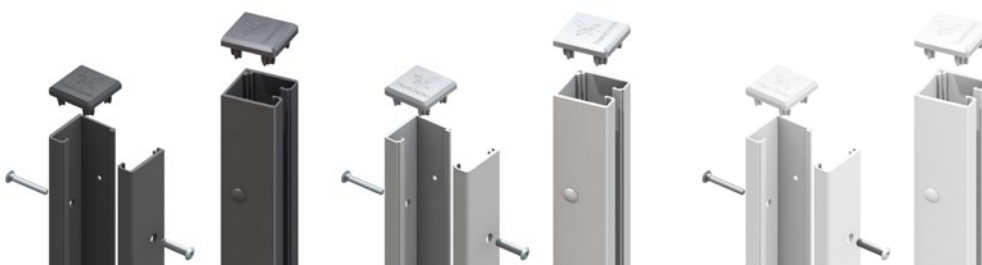



SYSTEM ALU XL Silber mit SYSTEM GLAS ALPHA und Klemmpfosten mit Edelstahl-Ummantelung

TRÄGER SYSTEM

Für Klemmpfosten, verzinkter Stahl

Zum Aufdübeln
T2316 Stück € 34,95

Zum Einbetonieren
T2314 Stück € 34,95

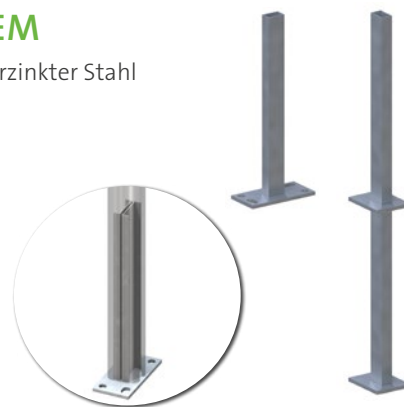

L-STEIN MONTAGE-ADAPTER

Stahl, feuerverzinkt 160 x 160 x 80 mm, Stärke: 10 mm, L-Stein Überstand 125 mm, inklusive vier Schrauben 10 x 20 mm, U-Scheiben, vier Abdeckkappen
T2007 Stück € 37,95



Passend für alle Aufschraubträger

Abb. ähnlich

VERBUNDANKER-SET

Innovativ und sicher!

Verbundanker-Set bestehend aus 8 Gewindestangen inkl. Muttern, U-Scheiben, Abdeckkappen und Montagemörtel, für 2 Träger-SYSTEM zum Aufdübeln

T1272 Stück € 45,95



EDELSTAHL-UMMANTELUNG

für Klemmpfosten und Träger, bzw. Eck-Klemmpfosten und Träger

Pfosten-Ummantelung
Set-Länge 105 cm
T1368 Stück € 86,95

Set-Länge 195 cm
T1366 Stück € 115,95

Eck-Ummantelung
Set-Länge 195 cm
T1367 Stück € 115,95

Träger-Abdeckung
T1369 Stück € 28,95

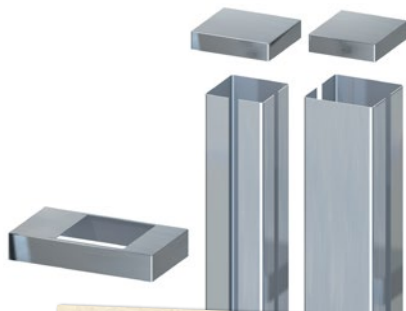

Wählen Sie je nach Bedarf die hochwertige Edelstahl-Ummantelung und den L-Stein-Adapter für die sichere Montage an L-Steinen.

ECK-MONTAGEADAPTER

für Aufschraubanker

Stahl, feuerverzinkt, Grundplatte 180 x 160 mm, 10 mm stark, geeignet für alle TraumGarten-Aufschraubanker, inkl. Schrauben, U-Scheiben und Abdeckkappen
T0603 Stück € 32,95



Produkt-Infos:
<https://www.vivagardea.de/serviceleistungen/servicebereich>

SYSTEM Styleguide

Zäune aus dem VivaGardea®-Programm können Sie teilweise systemübergreifend planen und verbauen. Mit unserem Style Guide möchten wir Ihnen ein paar trendige Beispiele geben. Individualisieren Sie Ihre Planung, z. B. mit Zaunpfosten aus Metall, Abdeckprofilen aus V2A oder Glaselementen für mehr Lichteinfall.

Sie sind sich unsicher, wie das geht?
Kein Problem, dann sprechen Sie Ihren
Fachhändler an. Er kennt die „Tricks &
Kniffe“ und begleitet Sie gerne bei
Ihrem Projekt. Sie finden ihn auf
www.vivagardea.de.



VivaView Country Schwartzenzaun (S. 130) mit SYSTEM Designgitter TRIGON (S. 81) und Metallpfosten Anthrazit (S. 158)



VivaView Nordstrand Accoya® Color Grey (S. 122) mit Nordstrand Deko-Elementen 195 und 600 Edelstahl (S. 125)

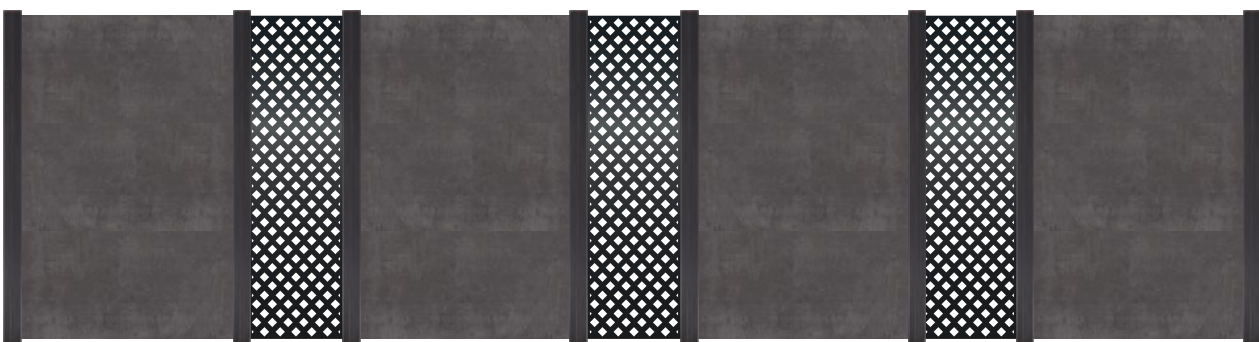

VivaView Nordstrand Kerbon Anthrazit (S. 35) mit Nordstrand Deko-Element 600 (S. 125) und ALU-Pfosten Anthrazit (S. 124)



VivaView Nordstrand BPC Grau (S. 26) mit Nordstrand Rhombus (S. 134) und ALU-Pfosten Silber (S. 124)



Unser Online-Planer für alle Traumgarten-Produkte ist eine sehr gute Planungshilfe. Hier können Sie die TRAUMGARTEN-Systeme ganz einfach online miteinander planen und kombinieren.

Wir haben Ihre Kombinationslust geweckt? Entdecken Sie auf den folgenden Seiten unsere Holz-Auswahl und lassen Sie Ihrer Fantasie freien Lauf!



SYSTEM BOARD KERAMIK Eiche (S. 87) mit DESINGITTER FLOW 3D (S. 80) und SYSTEM Klemmpfosten Anthrazit (S. 106)

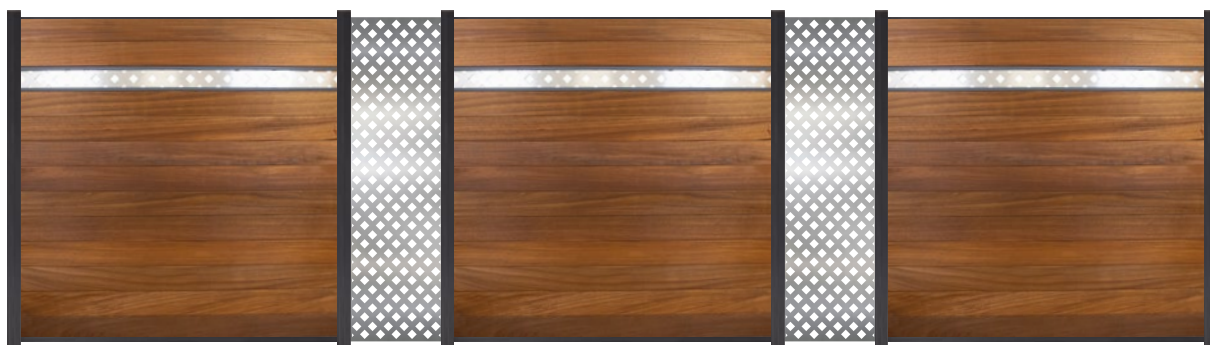

VivaView Nordstrand TMT Ayous (S. 120) mit Nordststr. Deko-Element 195 & 600 Edelstahl (S. 125) und ALU-Pfosten Anthrazit (S. 124)



VivaView Rhombus Design (S. 140) mit SYSTEM METALLGITTER Silber (S. 83) und Metallpfosten Silber (S. 158)

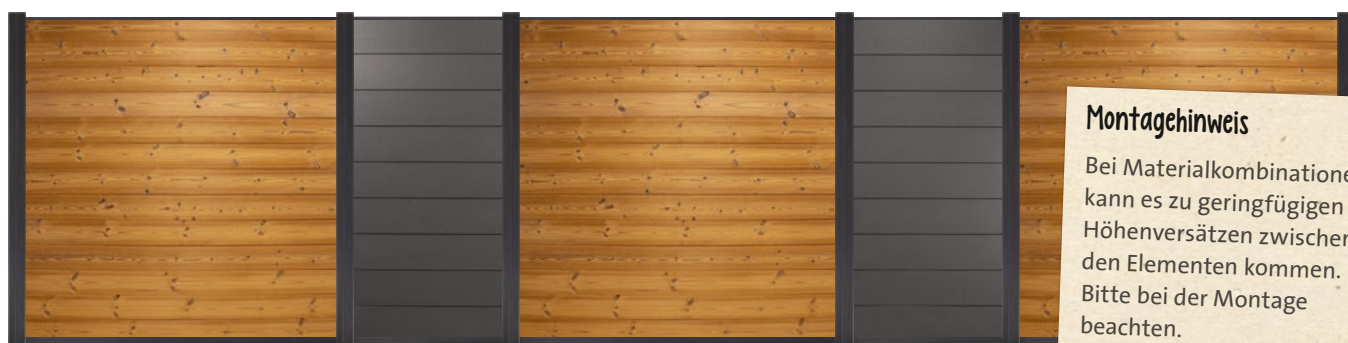

Montagehinweis
Bei Materialkombinationen kann es zu geringfügigen Höhenversätzen zwischen den Elementen kommen. Bitte bei der Montage beachten.

VivaView Nordstrand TMT Kiefer (S. 120) mit Nordstrand BPC Anthrazit (S. 26) und ALU-Pfosten Anthrazit (S. 28)



NATUR

HOLZZÄUNE

Manchmal ist es der Wunsch nach mehr Rückzugsmöglichkeit, manchmal muss einfach nur mal etwas Neues her. Egal zu welchem Anlass: Die VivaGardea®-Zaunsysteme aus natürlichem Holz machen zufrieden und entspannt. Was dahinter geschieht, ist gut vor fremden Blicken geschützt. Einzigartig viele verschiedene Design- und Materialkombinationen bieten Raum für die individuelle Gestaltung! So wird Ihr Sichtschutz Ihr täglicher Beitrag zu Ihrem häuslichen Glück und macht Ihren Garten zu Ihrem wirklich ganz privaten Paradies.

DIE VIVAGARDEA®-AUSWAHL



Bangkirai – Seite 114

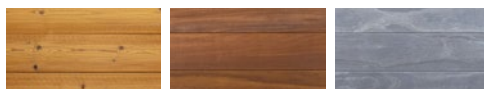

TMT Kiefer / Ayous – Seite 120

Accoya® Color – Seite 122



Hochgebirgslärche – Seite 127



Europäische Lärche – Seite 132



KDI Braun – Seite 145

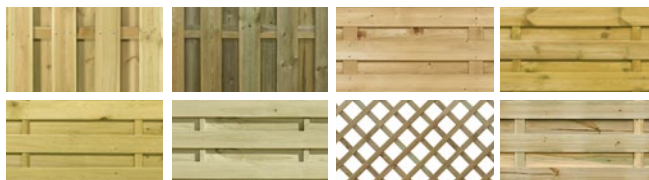

KDI – Seite 146

HARTHOLZ

Eigenschaften s. S. 161+163

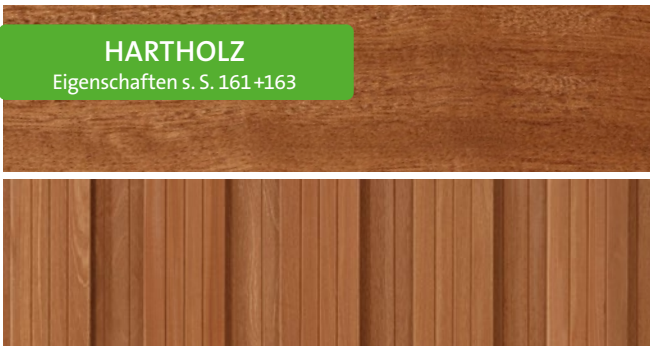
**HARTHOLZ – ab Seite 113**

Die VivaGardea®-Zaunsysteme aus Hartholz sind tropischer Herkunft und zeichnen sich durch ihre besondere Härte und Widerstandsfähigkeit aus. Es gibt verschiedene Zaunsysteme, die auf Grund der Materialeigenschaften alle mit nichtrostenden Verbindern verarbeitet sind. Bretter- und Dichtzäune aus indonesischem Bangkirai sorgen für dauerhaften Sichtschutz, schützen vor neugierigen Blicken und schaffen eine stilvolle Ästhetik. Mit passenden Rankgittern und Rankzäunen kann, falls nötig, auch für „Durchblick“ gesorgt werden. Natürlich und alles kombinierbar!

MODIFIZIERTES HOLZ

Eigenschaften s. S. 161+164

**MODIFIZIERTES HOLZ – ab Seite 119**

Bei der Holzmodifikation wird das Holz durch thermische Eingriffe (Hitzebehandlung) in den Zellwänden auf molekularer Ebene modifiziert. Dadurch können nachhaltige Hölzer in ihrer Dauerhaftigkeit deutlich erhöht werden, vergleichbar mit denen von tropischen Harthölzern. Außerdem wird das Quell- und Schwindverhalten um ca. 75 % verbessert. Durch die erhöhte Formstabilität lassen sich die TMT-Hölzer und Accoya® Color Grey sehr gut hobeln und verarbeiten. Da die Holzinhaltstoffe bei dem Prozess ausgetrieben werden treten auch nachträglich keine Harze mehr aus. Durch die Wärmebehandlung erhält das Holz einen gleichmäßigen warmen Brauntönen. Accoya® Color Grey wird hingegen mit Textilfarbe dauerhaft durchgefärbt.

NADELHOLZ

Eigenschaften s. S. 161+162

**NADELHOLZ – ab Seite 126**

Kiefer, Hochgebirgslärche, Lärche – Nadelhölzer verfügen in der Regel über eine geringere natürliche Dauerhaftigkeit. Insbesondere die Holzart Kiefer erreicht nur mit einer chemischen Kesseldruckimprägnierung die Dauerhaftigkeitsklasse DC 4 und ist daher eingeschränkt im Außenbereich einsetzbar. Äste, Ausharungen und Rissbildungen sind charakteristisch und sorgen für die natürliche Ausstrahlung dieser Hölzer.

PFLEGEHINWEIS

Die unbehandelten Nadelhölzer (sibirische + europäische Lärche, Hochgebirgslärche und die Douglasie) benötigen aufgrund ihrer natürlichen Inhaltsstoffe keine Druckimprägnierung gegen holzerstörende Pilze. Allerdings kann es bei diesen Holzarten zu Flugschimmelbildung oder anderen holzverfärbenden Reaktionen (z.B. Bläue & Schwarzfärbungen) kommen. Diese Holzverfärbung sind keine

Gefahr für die Substanz des Holzes. Mit fortschreitender Vergrauung des Holzes, treten die Verfärbungen in den Hintergrund und werden weit weniger bis gar nicht mehr wahrgenommen. Verhindern lässt es sich nur durch einen chemischen Holzschutz, z.B. eine Grund- und Bläuesperre in Verbindung mit einem pigmentierten Holzanstrichmittel.



Bangkirai Sichtschutz ca. 3 Monate bewittert

HARTHOLZ

BANGKIRAI

Ein Klassiker unter den Harthölzern. Robustheit und Langlebigkeit stehen sicherlich an vorderster Stelle bei der Kaufentscheidung für Zäune aus dieser Holzart. Im Terrassenbereich ist die Holzart seit Jahren bewährt und viele Liebhaber nutzen die insgesamt 3 verschiedenen Zaunlinien zur Gestaltung in Ihrem Garten. Die ruhige Maserung fast ohne Äste, sorgt für ein wertiges Erscheinungsbild der verschiedenen Elemente. Durch UV-Einstrahlung nehmen die Elemente mit der Zeit eine silbergraue Patina an und verlieren ihre rotbräunliche Färbung. Wenn Sie den Holzfarbton erhalten möchten, empfehlen wir eine Farbbehandlung mit unserem Bangkirai-Pflegeöl von Seite 157.

HARTHOLZ

Eigenschaften s. S. 161+163



VivaView Prima XL ca. drei Monate bewittert

VIVAVIEW® PRIMA & PRIMA XL

BANGKIRAI-BRETTZAUN

Das zeitlose und klassische Bretterzaun-System PRIMA mit senkrechten Lamellen ist ein besonders robuster Sichtschutz, der in 5 Abmessungen zur Verfügung steht. Bei senkrechter Montage ist der PRIMA-Zaun in der Breite individuell kürzbar!



HARTHOLZ

Eigenschaften s. S. 161+163

Kombinieren Sie die Systemgitter mit unseren Holzzäunen. Lassen Sie sich inspirieren auf den Seiten 108 & 109.

PRIMA XL

Bretterzaun aus Bangkirai, Bretter genutet 16 x 145 mm, 1-seitig 2 Nuten, 1-seitig 3 Nuten; Querriegel 16 x 68 mm V2A verschraubt, Dauerhaftigkeitsklasse 2 nach EN 350-2



180 x 180 cm
PXR01 Stück € 339,00



Rundbogen
180 x 180 / 165 cm
PXB01 Stück € 349,00

PRIMA XL – extra mit breiteren Lamellen für eine besonders hochwertige, moderne Optik!

PRIMA

Bretterzaun aus Bangkirai unbehandelt, Bretter 16 x 88 mm geriffelt, Querriegel 16 x 88 mm, Edelstahl verschraubt



Rundbogen
180 x 180 / 165 cm
PB001 Stück € 349,00



Rundbogen
120 x 180 / 165 cm
PB002 Stück € 229,00



180 x 180 cm
PR001 Stück € 339,00



Abschluss
90 x 180 / 90 cm
PA001 Stück € 149,00

PFOSTEN

Bangkirai



9 x 9 cm, Längen 1,83-4,88 m
je nach Verfügbarkeit
T1106 lfm € 35,95



Spitzkopf-Pfosten
9 x 9 cm, mit seitlichen V-Fugen
Länge 1,83 m
BA100 Stück € 69,95
Länge 2,14 m
BA101 Stück € 79,95
Länge 2,44 m
BA102 Stück € 89,95

V2A-FLECHTZAUNHALTER

Winkel in L-Form, mit angeschweißter Holzschraube, 4er-Set mit V2A-Schrauben komplett
FB-01 4er-Set € 7,95



ABDECKPROFIL

V2A-Edelstahl, 179 x 5 x 2 cm
PB991 Stück € 32,95



PFOSTENKAPPE

aus V2A-Edelstahl,
9 x 9 x 2 cm
PB990 Stück € 13,95





VivaView Flair & Ambiente

VIVAVIEW® FLAIR & AMBIENTE



BANGKIRAI-DICHTZAUN & -RANKZAUN

Bangkirai Sichtschutz-Zaunelemente sind Preis-Leistungs-Helden und haben zusätzlich einige clevere Argumente, wie zum Beispiel: Dauerhaftigkeit, Kombinationsmöglichkeiten oder eine einfache Verarbeitung. Wählen Sie zwischen unseren geschlossenen Elementen oder den verschiedenen Varianten der Rankzäune aus der Flair-Serie und den Gittern der Ambiente-Auswahl.



Tipp: Metallpfosten!

Passend zu allen Holz-Zäunen, zum Aufschrauben oder Einbetonieren. Einfache Montage, praktisch und unverwüstlich! Beispiele siehe auch Seite 158.

FLAIR

Dichtzaun aus Bangkirai, unbehandelt, Rahmen 42 x 42 mm gehobelt und gefast, Eckverbindungen gezapft, Lamellen waagrecht ca. 9 x 85 mm gehobelt, Oberfläche geriffelt, V2A-verschraubt



180 x 180 cm
FR001 Stück € 269,00



120 x 180 cm
FR002 Stück € 209,00



90 x 180 cm
FR003 Stück € 179,00



Abschluss
90 x 180 / 90 cm
FA002
Stück € 199,00



FLAIR

Rundbogen-Dichtzaun

aus Bangkirai, unbehandelt, Rahmen 42 x 42 mm gehobelt und gefast, Eckverbindungen gezapft, Lamellen waagrecht ca. 9 x 85 mm gehobelt, Oberfläche geriffelt, V2A-verschraubt

Passende Bangkirai-Pfosten finden Sie auf Seite 115



180 x 180 / 190 cm
FB001 Stück € 289,00



120 x 180 / 190 cm
FB002 Stück € 189,00

FLAIR

Rankzaun mit diagonalen Leisten



180 x 180 cm
FR010 Stück € 339,00



120 x 180 cm
FR011 Stück € 249,00



90 x 180 cm
FR012
Stück € 189,00



Spitzzaun
40 x 180 /
200 cm
FS001
Stück € 139,95



Abschluss
90 x 180 / 90 cm
FA003
Stück € 199,00



AMBIENTE

Rankgitter mit diagonalen Leisten aus Bangkirai, Rahmen 42 x 42 mm gehobelt, Leisten 10 x 40 mm, gehobelt, Maschenweite 60 mm

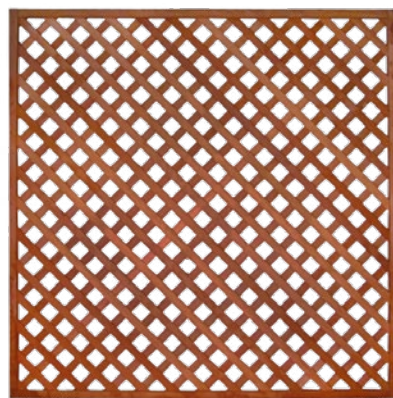

180 x 180 cm
AR001 Stück € 249,00



90 x 180 cm
AR002
Stück € 159,00



40 x 180 cm
AR003
Stück € 119,00

Auch toll als Rankhilfe
im Gartenbeet!

Und wie kombinieren Sie Ihren
Traumzaun?

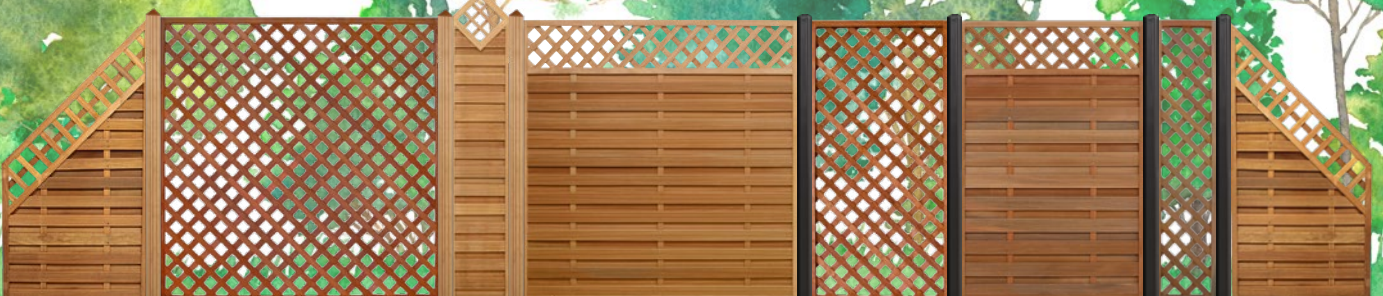



Nordstrand TMT Kiefer S. 120 ca. zwei Monate bewittert

MODIFIZIERTES HOLZ

MODIFIZIERTE HÖLZER KÖNNEN MEHR

... und entfalten ihr ganzes Können im Außenbereich. Das Holz wird durch biozidfreie Eingriffe auf unterschiedliche Art & Weise in den Zellwänden auf molekularer Ebene „modifiziert“. Die natürlichen Eigenschaften werden deutlich verbessert – resistenter, formstabiler und dabei nachhaltig.

Wir bieten zwei verschiedene Modifikationen an. Bei der thermischen Modifikation (TMT) wird das Holz durch eine Hitzebehandlung modifiziert. Bei Accoya®-Produkte wird durch einen chemischen Eingriff (Acetylierung, frei von Bioziden und Fungiziden) mit Essigsäureanhydrid eine Reaktion herbeigeführt.

MODIFIZIERTES HOLZ

Eigenschaften s. S. 161+164





Nordstrand TMT Kiefer/Anthrazit

VIVAVIEW® NORDSTRAND TMT

STECKZAUN-SYSTEME ERFREUEN SICH STEIGENDER BELIEBTHEIT.

Bei der Montage entsteht durch das Ineinanderstecken der Nut-&-Feder-Profile eine blickdichte Zaunansicht. Das formstabile und dauerhafte thermisch modifizierte Holz sorgt für eine langlebige und sehr edle Zaunanlage. Die modernen ALU-Pfosten in Kombination mit dem unteren Träger- und oberen Abschlußprofil in der Trendfarbe Anthrazit bilden einen zeitgemäßen Kontrast zum Holz. Die TMT Kiefer wird gebürstet und im Gegensatz zur TMT Ayous unbehandelt geliefert. Der ALU-Pfosten ist dreiseitig mit einer Einschub-Nut versehen. Dadurch können Sie den Pfosten wahlweise als End-, Eck- oder Mittelpfosten einsetzen.



MODIFIZIERTES HOLZ

Eigenschaften s. S. 161+164



Kombinieren Sie nach Lust & Laune!

Auf Seite 124/125 in diesem Katalog finden Sie dafür passende Pfosten, Dekoelemente & Tore.

Auf Seite 127 finden Sie die Gebirglärche als weiteren massiven Nordstrand-Steckzaun.

TMT-STECKZAUN-SET KIEFER

VivaView TMT-Steckzaun-Set NORDSTRAND,
Holzart: TMT Kiefer gebürstet & unbehandelt

Set bestehend aus:

- 1 x unteres Alu-Trägerprofil 20 x 28 x 1778 mm
- 1 x oberes Alu-Abschlussprofil 20 x 15 x 1778 mm
- 13 x TMT-N&F-Profile 20 x 142 x 1778 mm
- Fertigmaß zwischen den Pfosten: 174 x 177,7 cm (B x H)

Kiefer/Anthrazit **Kiefer/Silber**
NS011 Stück € 279,00 NS013 Stück € 279,00

Einzelprofil zur individuellen Ergänzung

TMT-Kiefer N&F-Profil 20 x 142 mm
Länge 1778 mm
NS012 Stück € 23,95



Oberfläche beidseitig gebürstet



Querschnitt TMT-Profil



TMT-STECKZAUN-SET AYOUS

VivaView TMT-Steckzaun-Set NORDSTRAND,
Holzart: TMT Ayous gebürstet & geölt

Set bestehend aus:

- 1 x unteres Alu-Trägerprofil 20 x 28 x 1778 mm
- 1 x oberes Alu-Abschlussprofil 20 x 15 x 1778 mm
- 13 x TMT-N&F-Profile 20 x 142 x 1778 mm
- Fertigmaß zwischen den Pfosten: 174 x 177,7 cm (B x H)

Ayous/Anthrazit **Ayous/Silber**
NS021 Stück € 489,00 NS023 Stück € 489,00

Einzelprofil zur individuellen Ergänzung

TMT-Ayous N&F-Profil 20 x 142 mm
Länge 1778 mm
NS022 Stück € 43,95



Oberfläche beidseitig gebürstet & geölt



ALU-PROFIL-SETS

VivaView ALU-Profil-Set NORDSTRAND Anthrazit oder Silber für Steckzaunsystem bestehend aus:

- 1 x unteres Alu-Trägerprofil 20 x 28 x 1778 mm
- 1 x oberes Alu-Abschlussprofil 20 x 15 x 1778 mm

Anthrazit **Silber**
UTP01 Stück € 29,95 UTP02 Stück € 29,95

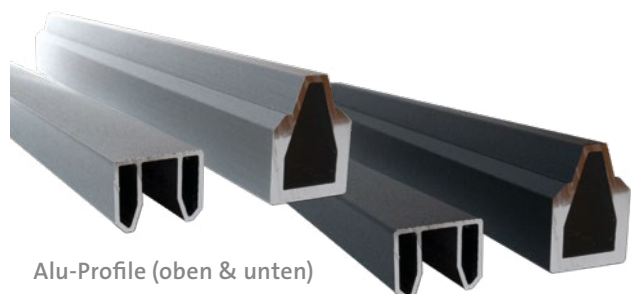

Alu-Profile (oben & unten)



Nordstrand Accoya® Color Grey mit Edelstahl Deko-Elementen 195 und 600

VIVAVIEW® **NORDSTRAND ACCOYA® COLOR**

NADELHOLZ-STECKZAUN ACCOYA® COLOR GREY

Der dezente Grauton von Accoya® GREY bietet geradezu unendlich viele Gestaltungsmöglichkeiten für Ihren Sichtschutzzaun. Wer das Leben in all seinen Nuancen genießen will, darf nicht nur in Schwarz & Weiß denken. Den egal, ob Ihr Sichtschutz vor einer kunterbunten Blütenpracht, grasgrünem Rasen, einem alten Baumbestand auf brauner Erde,



MODIFIZIERTES HOLZ

Eigenschaften s. S. 161+164

einem Swimmingpool mit blauem Wasser oder was auch immer umgeben ist: Der dezente Grauton mit natürlicher Maserung harmoniert in jedem Ambiente. Farbunterschiede und helle Einläufer werden von der Natur vorgegeben und unterstreichen den natürlichen Charakter!



ZU DEN PRODUKTEIGENSCHAFTEN
Beachten Sie unbedingt die ausführlichen Informationen zu den jeweiligen Produkteigenschaften. Diese finden Sie online unter <https://vivagardea.de/produkteigenschaften>



Kombinieren Sie nach Lust & Laune!

Auf Seite 124/125 in diesem Katalog finden Sie dafür passende Pfosten, Dekoelemente & Tore.



Detail Nordstrand Accoya® Color Grey mit Deko-Element 195 Edelstahl

NADELHOLZ-STECKZAUN-SET ACCOYA®

VivaView Nadelholz-Steckzaun-Set NORDSTRAND
Holzart: Accoya® Color Grey
aus acetylierter & durchgefärbter Pinus Radiata

Set bestehend aus:

- 1 unteres Alu-Träger-Profil 20 x 28 x 1778 mm
- 1 oberes Alu-Abschluss-Profil 20 x 15 x 1778 mm
- 13 Nut & Feder-Profile
- Fertigmaß zwischen den Pfosten: ca. 174 x 177,7 cm (BxH)

Accoya® Color Grey / Anthrazit **Accoya® Color Grey / Silber**
NS111 Stück € 789,00 NS112 Stück € 789,00

Einzelprofil zur individuellen Ergänzung

TMT-Kiefer N&F-Profil 20 x 142 mm,
Länge 1778 mm
NS110 Stück € 64,95

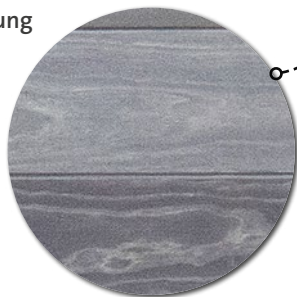

Querschnitt Accoya®-Profil



VORTEILE VON ACCOYA® COLOR

- **Geringer Wartungsaufwand**
Das Holz ist durchgefärbt. Kratzer, Schrammen und Nachbearbeitung bereiten uns keine Sorgen.
- **Dauerhaft Formstabil**
Egal welches Klima, Accoya® Color Grey besteht den Test der Zeit.
- **Barfußfreundlich**
Accoya® ist ideal für die ganze Familie.
- **Natürlich schöne Oberfläche**
Verwittert natürlich und bereitet täglich Freude über Jahre hinweg.

ALU-PROFIL-SETS

VivaView ALU-Profil-Set NORDSTRAND Anthrazit oder Silber für Steckzaunsystem bestehend aus:

- 1 x unteres Alu-Trägerprofil 20 x 28 x 1778 mm
- 1 x oberes Alu-Abschlussprofil 20 x 15 x 1778 mm

Anthrazit **Silber**
UTP01 Stück € 29,95 UTP02 Stück € 29,95

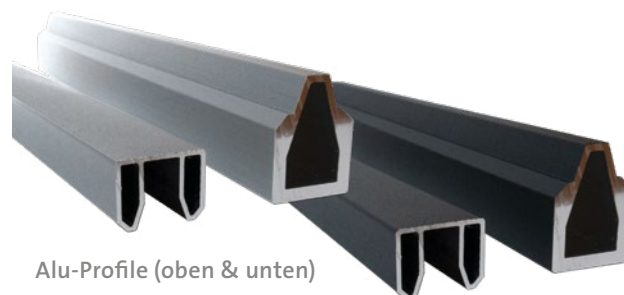

Alu-Profile (oben & unten)

NORDSTRAND PFOSTEN

UND ZUBEHÖR

ALU-PFOSTEN-SETS

Alu-Steckzaunpfosten-Set NORDSTRAND,
Farbton: Anthrazit oder Silber, Set bestehend aus:

- 1 x Alu-Pfosten 3-seitig genutet 79 x 79 mm
- 1 x Kunststoff-Abdeckkappe
- 2 x Alu-Stecknut-Abdeckungen 25 x 9 x 1900 mm
- 2 x Alu-Bodenabstandshalter 24 x 29 x 50 mm

Anthrazit

Länge: 2400 mm

NSP01 Stück € **89,95**

Länge: 1900 mm

NSP02 Stück € **69,95**

Länge: 2900 mm

NSP03 Stück € **109,95**

Silber

Länge: 2400 mm

NSP11 Stück € **89,95**

Länge: 1900 mm

NSP12 Stück € **69,95**

Länge: 2900 mm

NSP33 Stück € **109,95**



Der dreiseitig mit einer Einschub-Nut versehene Pfosten kann wahlweise als End- Eck- oder Mittelpfosten eingesetzt werden. Es sind immer ausreichend Nut-Abdeckungen im Set dabei.

ALU-HALBPFOSTEN-SET

ALU-Universal-Halbpfosten-Set NORDSTRAND,
Farbton: Anthrazit oder Silber, Set bestehend aus:

- 1 x ALU-Universal-Halbpfosten 30 x 79 mm
- 1 x Kunststoff-Abdeckkappe
- 1 x ALU-Bodenabstandshalter 24 x 29 x 50 mm

Anthrazit

Länge: 2000 mm

NSUHA Stück € **49,95**

Silber

Länge: 2000 mm

NSUHS Stück € **49,95**

NEU

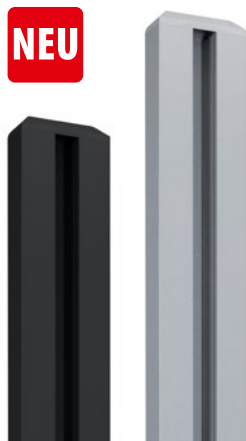

ALU-PFOSTENKAPPEN

für ALU-Universal-Halbpfosten

Abmessung: ca. 30 x 15 x 79 mm

Anthrazit

NSUH1 Stück € **14,95**

Silber

NSUH2 Stück € **14,95**



NEU

ALU-PFOSTENKAPPEN

für alle VivaView NORDSTRAND-ALU-Pfosten

standardmäßig wird der Pfosten mit einer Kunststoff-Kappe geliefert.

Abmessung: ca. 25 x 85 x 85 mm

Anthrazit

NSPKA Stück € **14,95**

Silber

NSPKS Stück € **14,95**

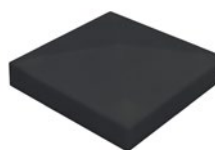

NEU

VIVAVIEW NORDSTRAND TORRAHMEN-SETS

Ca. 100 x 180 cm

Alu-Rahmen-Set auf Gehrung gearbeitet, rechts und links verwendbar Komplett, inkl. Rahmenschloss, Drückergarnitur, PZ-Zylinder, Winkelbänder, Klaspe und Kloben, Schrauben-Set und Klaspe, passend für alle TMT- & Hochgebirglärchen-Varianten, als Füllungsmaterial benötigen Sie jeweils 7 Dielen im 142er Raster, die dann bauseits gekappt werden müssen.

Füllungsmaterial muss extra bestellt werden!

Anthrazit

NSTSA Stück € **329,00**

Silber

NSTSS Stück € **329,00**



VIVAVIEW NORDSTRAND DEKO-ELEMENT 142

passend zu den NORDSTRAND-Serien
TMT, Accoya® & Hochgebirglärche

Edelstahl 1,5 mm, beidseitig gebürstet, 1756 x 118 mm

Incl. Adapter-Set in Silber
NSDE3 Stück € 99,95

Incl. Adapter-Set in Anthrazit
NSDE7 Stück € 99,95

Alu anthrazit pulverbeschichtet 2,5 mm, 1756 x 118 mm

Incl. Adapter-Set in Silber
NSDE4 Stück € 99,95

Incl. Adapter-Set in Anthrazit
NSDE8 Stück € 99,95

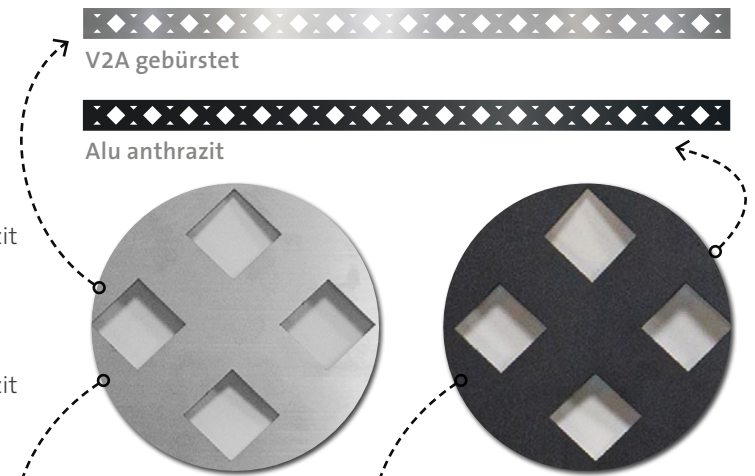

VIVAVIEW NORDSTRAND DEKO-ELEMENT 600

passend zu allen NORDSTRAND-Serien

Edelstahl 1,5 mm, beidseitig gebürstet, 600 x 1780 mm

Incl. Adapter-Set in Silber
NSRG1 Stück € 229,95

Incl. Adapter-Set in Anthrazit
NSRG3 Stück € 229,95

Alu anthrazit pulverbeschichtet 2,5 mm, 600 x 1780 mm

Incl. Adapter-Set in Silber
NSRG2 Stück € 229,95

Incl. Adapter-Set in Anthrazit
NSRG4 Stück € 229,95

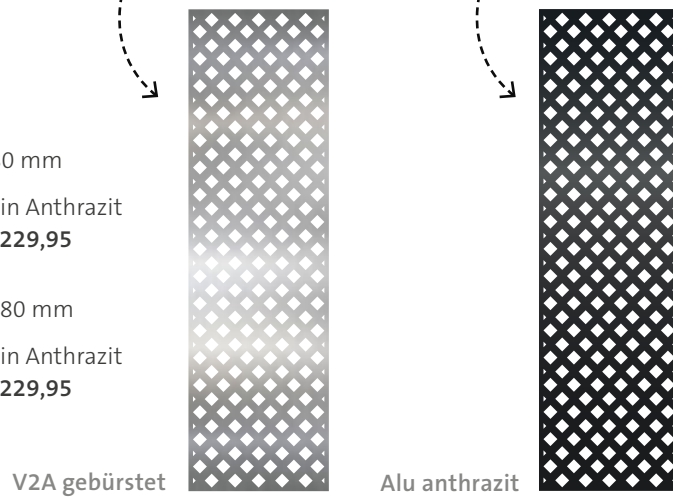

VIVAVIEW NORDSTRAND TORPFOSTEN-SET (ohne Abb.)

Bestehend aus zwei pulverbeschichteten Stahl-Pfosten
79 x 79 x 2500 mm

Anthrazit
NSTPA Stück € 229,00

Silber
NSTPS Stück € 229,00



BODENANKER

für VivaView NORDSTRAND Pfosten
Verzinkt, ohne Befestigungsmaterial
NSPA Stück € 49,95

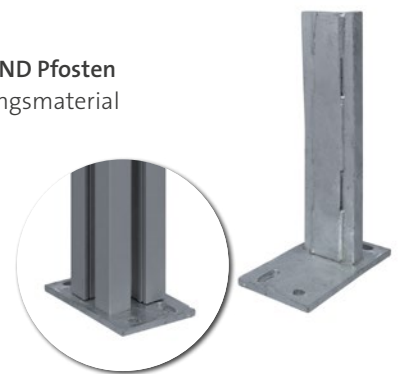

Torpfosten-Montage:
<https://www.vivagardea.de/serviceleistungen/servicebereich>

ALU-ABDECKKAPPEN

für VivaView NORDSTRAND-Bodenanker
Abmessung: ca. 35 x 101 x 161 mm

Anthrazit
NSPAA Stück € 17,95

Silber
NSPAS Stück € 17,95

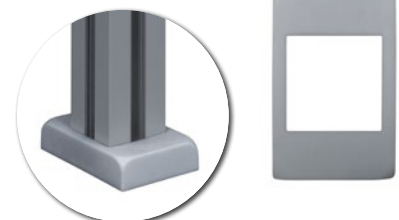



VivaView Nordstrand Gebirglärche mit Edelstahl-Deko-Elementen

NADELHOLZ

VON RUSTIKAL BIS STYLISCH-MODERN

Aufgrund ihres gleichmäßigen, geraden Wuchses und ihrer geringeren Dichte eignen sich Nadelhölzer bestens, um damit „Holzbau“ zu betreiben. Durch „konstruktiven Holzschutz“ besitzen auch sie im Außenbereich eine lange Lebensdauer. Lediglich das Kiefernholz bedarf eines chemischen Holzschutzes, der sogenannten Kesseldruckimprägnierung. Die von uns angebotenen Holzarten Lärche europäisch und Hochgebirglärche erfreuen sich auf Grund ihrer Holzinhaltsstoffe einer natürlichen Dauerhaftigkeit. Äste, Harzstellen und Rissbildungen gehören zu den natürlichen Eigenschaften dieser Holzarten und sind daher stets zu tolerieren.

NADELHOLZ

Eigenschaften s. S. 161+162

Pflegehinweis

Die Lärche braucht aufgrund ihrer natürlichen Inhaltsstoffe keine Druckimprägnierung gegen holzerstörende Pilze. Allerdings kann es bei dieser Holzart zu Flugschimmel oder anderen holzverfärbenden Reaktionen kommen. Dies kann durch Umwelteinflüsse verstärkt werden. Wir empfehlen eine Oberflächenbehandlung mit unserem Pflegeöl, siehe Seite 157.



NORDSTRAND GEBIRGSLÄRCHEN



STECKZAUN AUS HOCHGEBIRGSLÄRCHEN

Wir lieben Holz und deshalb ist uns die Hochgebirgslärche aus Südtirol besonders ans Herz gewachsen. Die wertvollen Lärchenharze sind das Lebenselixier und der Grund für die Langlebigkeit dieses Holzes. Äste, Trockenrisse und die markante Maserung spiegeln die Geschichte des Baumes. Das Quell- und Schwindverhalten des Holzes kann je nach

Jahreszeit für unterschiedliche Fugenbilder sorgen – NATUR PUR! Da lag es für uns nahe auch eine Nadelholz-Füllung für unseren NORDSTRAND-Steckzaun daraus anzubieten. Die ALU-Pfosten in anthrazit und silber sorgen für einen reizvollen und modernen Kontrast.

NADELHOLZ-STECKZAUN HOCHGEBIRGSLÄRCHEN

VivaView Nadelholz-Steckzaun-Set NORDSTRAND
Holzart: Hochgebirgslärche beidseitig gebürstet, unbehandelt

Set bestehend aus:

- 1 unteres Alu-Trägerprofil 20 x 28 x 1778 mm
- 1 oberes Alu-Abschlussprofil 20 x 15 x 1778 mm
- 13 Nadelholz-N&F-Profile 20 x 142 x 1778 mm
- Fertigmaß zwischen den Pfosten: ca. 174 x 177,7 cm (B x H)

Lärche / Anthrazit
NS081 Stück € 279,00

Lärche / Silber
NS084 Stück € 279,00

Einzelprofil zur individuellen Ergänzung

Hochgebirgslärche N&F-Profil 20 x 142 mm, Länge 1778 mm
NS082 Stück € 23,95

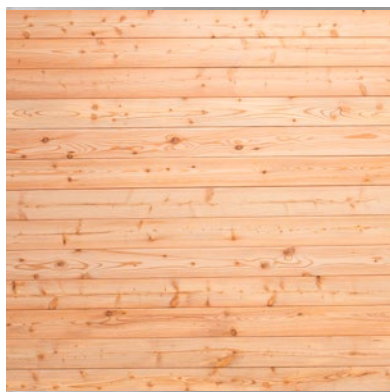
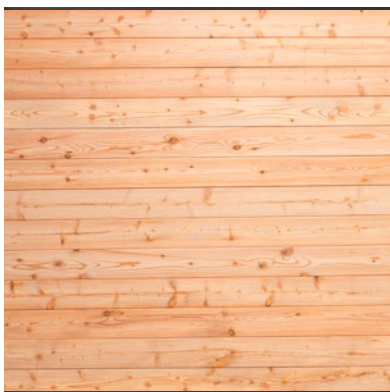

NADELHOLZ STECKZAUN-RANKITTER NORDSTRAND

Holzart: Hochgebirgslärche, Abmessung 60/65 x 178 cm
Rahmen aus 34 x 65 mm gehobelt & gefälzt
Rankitter aus ca. 11 x 27 mm Gitterleisten
Diagonalfenster ca. 6 x 6 cm
NS083 Stück € 149,00



Passende Pfosten, Tore & Dekoelemente finden Sie auf Seite 123-125



Verschraubung in rückseitigen Leisten



VivaView Nordstrand Rhombus Gebirglärche mit Deko-Element 600 Anthrazit

VIVAVIEW® NORDSTRAND RHOMBUS GEBIRGSLÄRCHE



HOCHGEBIRGSLÄRCHE

Dieser wunderschöne Rhombus-Zaun aus Südtiroler Hochgebirglärche ist jetzt auch kombinierbar mit den ALU-Pfosten aus dem NORDSTRAND-Programm. Nicht nur das Holz kommt aus Südtirol, die Elemente werden dort auch gebaut. Die Verschraubung der Leisten erfolgt rückseitig und verdeckt in einer genuteten Konstruktionsleiste und wird dann mit einer Rechteckleiste abgedeckt, die wiederum mit wenigen Schrauben verschraubt wird, was für einen sauberen Abschluß auch auf der Rückseite der Elemente sorgt.

Jeweils die Äußeren Leisten werden ca. 33 mm eingerückt verschraubt. Dadurch lässt sich das Element wunderbar einfach in Kombination mit den modernen NORDSTRAND-Alu-Pfosten in anthrazit & silber montieren. Das Deko-Element 600 erweitert die Möglichkeiten der Gestaltung.

Die BIOLINE® – Produkte sind PEFC-zertifiziert und daher garantiert aus nachhaltig bewirtschafteten Wäldern.



Passende Pfosten, Zubehör & Dekoelemente
finden Sie auf Seite 136-139



Vorderansicht



Rückseite



Rückseite

NORDSTRAND RHOMBUS GEBIRGSLÄRCHEN

Rhombus aus Hochgebirgslärche, unbehandelt,
Rhombusleisten ca. 19 x 65 mm, verdeckt verschraubt
in genuteten Konstruktionsleisten ca. 19 x 40 mm

Passend dazu: das Rankgitter
auf Seite 127.



179 x 179 cm
NS151 Stück € 299,00



119 x 179 cm
NS152 Stück € 219,00



65 x 179 cm
NS153 Stück € 189,00





Pflegehinweis

Die Hochgebirgslärche braucht aufgrund ihrer natürlichen Inhaltsstoffe keine Druckimprägnierung gegen holzerstörende Pilze. Allerdings kann es bei Lärchenholz, wie bei anderem unbehandeltem Holz, zu Flugschimmel oder anderen holzverfärbenden Reaktionen kommen. Dies kann durch Umwelteinflüsse verstärkt werden. Wir empfehlen eine Oberflächenbehandlung mit unserem Pflegeöl, siehe Seite 157.

VIVAVIEW® COUNTRY

SCHWARTENZAUN AUS HOCHGEBIRGSLÄRCH

Die Hochgebirgslärche für unsere Schwartzäune kommt aus Südtirol und hat dort Wachstumsstandorte in Höhen von 1.200 – 2.000 m Höhe. Die Hochgebirgslärche gehört zu den härtesten einheimischen Nadelhölzern. Optisch hat sie eine sehr schön anmutende Maserung mit einem wunderbaren gelb-rötlichem Farbton. Das Holz der Hochgebirgslärche spiegelt die ganze Natürlichkeit der Südtiroler Wälder wider. Das abgebildete Abdeckprofil wurde bauseits gestellt!



ABDECKPROFIL

V2A-Edelstahl,
179 x 7,6 x 2 cm
PB998 Stück € 48,95





COUNTRY

Schwartenzaun, sägeraue Bretter ca. 18 mm stark beidseitig montiert, Hochgebirglärche-Schwarten mit Bast- und Rindenresten, Sichtseite mit Edelstahlschrauben verschraubt. Querriegel 25 x 80 mm



179 x 179 cm
SZC01 Stück € 219,00



119 x 179 cm
SZC02 Stück € 159,00



9 x 9 x 199 cm,
SZP99 Stück € 36,95

PFOSTEN COUNTRY

aus Hochgebirglärche, sägerau



VIVAVIEW® RANGER

NEU



NADELHOLZ
Eigenschaften s. S. 161+162

RANGERZAUN AUS UNBESÄUMTER EUROPÄISCHER LÄRCH

Dieser ausdrucksstarke Bretterzaun aus unbesäumter Lärche mit Basut- und Rindenresten in fallenden Breiten besticht durch seine rustikale Ansicht. Die starken Schwankungen

in der Breite sind bei den aus dem ganzen Stamm geschnittenen sägerauen Bretter gewollt und unterstreichen den natürlichen Charakter dieses Sichtschutzes.

RANGER

Rangerzaun aus unbesäumten Brettern ca. 18 mm stark, beidseitig montiert, Europäische Lärche mit Bast- und Rindenresten, V2A-Schraubnägeln, Querriegel ca. 21 x 70 mm



180 x 180 cm
RZ001 Stück € 159,00



PFOSTEN RANGER

aus europäischer Lärche,
sägerau , gekappt



9 x 9 x 199 cm,
RZP99 Stück € 24,95



VIVAVIEW® 
NEWA RUSTIC



... DER KLASSIKER AUS EUROPÄISCHER LÄRCHE

Das Lärchenholz besitzt eine gute Widerstandsfähigkeit gegen holzerstörende Pilze und ist somit gut für den Außenbereich geeignet. Durch Bewitterung erhält der NEWA RUSTIC nach

kurzer Zeit, wie alle Hölzer im Außenbereich, eine silbergraue Patina. Wenn Sie die Vergrauung vermeiden möchten, beachten Sie bitte die Pflegehinweise unten.

NEWA RUSTIC

Bretterzaun aus europäischer Lärche unbehandelt, Bretter ca. 16 x 140 mm, Kanten abgerundet, mit 3 Querriegeln aus ca. 28 x 70 mm, V2A verschraubt



180 x 180 cm
 NR101 Stück € 179,00



90 x 180 cm
 NR102 Stück € 119,00



90 x 180/90 cm
 NA101 Stück € 129,00

**RUNDKOPF-
 PFOSTEN**

aus europäischer Lärche, Kreuzholz, sauber gehobelt, Kanten gefast, Kopf abgerundet



9 x 9 x 95 cm
 NP107 St. € 17,95

9 x 9 x 190 cm
 NP102 St. € 32,95

9 x 9 x 210 cm
 NP105 St. € 36,95



Pflegehinweis

Die Lärche braucht aufgrund ihrer natürlichen Inhaltsstoffe keine Druckimprägnierung gegen holzerstörende Pilze. Allerdings kann es bei Lärchenholz, wie bei anderem unbehandeltem Holz, zu Flugschimmel oder anderen holzverfärbenden Reaktionen kommen. Dies kann durch Umwelteinflüsse verstärkt werden. Wir empfehlen eine Oberflächenbehandlung mit unserem Pflegeöl, siehe Seite 157.

VivaView Nordstrand Design Rhombus

VIVAVIEW 

NORDSTRAND DESIGN RHOMBUS

EUROPÄISCHE LÄRCHE

Rhombus-Zäune sind modern und im Trend. Der NORDSTRAND Design Rhombus erfährt durch die Kombinationsmöglichkeit mit den NORDSTRAND Alu-Pfosten eine weitere Aufwertung. Die Pfostenfarben Silber oder Anthrazit laden ein zum Kombinieren. Die Deko-Elemente 600 sind weitere Gestaltungselemente, die kreative Gartengestaltungen ermöglichen. Die Rhombus-Leisten aus europäischer Lärche werden gebohrt und durch 2-4 (je nach Elementbreite) 10 mm Alu-Rohre miteinander verbunden. Das Element 180

x 180 cm wird 2-teilig geliefert. Es besteht aus einem Unter- und einem Oberteil und wird beim Einführen in die Nut der Alu-Pfosten aufeinander gesteckt.

Der Alu-Pfosten ist 3-seitig mit einer Einschub-Nut versehen. Dadurch können Sie den Pfosten wahlweise als End-, Eck- oder Mittelpfosten einsetzen. Es liegen immer genügend Alu-Nut-Abdeckungen bei, mit der die Einschub-Nut abgedeckt wird.





NORDSTRAND DESIGN RHOMBUS

aus europäischer Lärche gehobelt & unbehandelt, Rhombusleisten 19 x 68 mm, 10 mm Aluminium-Rohr, einseitig geklammert. Das Element besteht aus einem Unter- und einem Oberteil (nur 180 x 180 cm), Montagedetails s. Bilder unten.



180 x 180 cm
Fertigmaß zwischen den Pfosten:
176,4 x 180 cm (B x H)
NS251 Stück € 199,00



90 x 180 cm
Fertigmaß zwischen den
Pfosten: 86,4 x 180 cm (B x H)
NS252 Stück € 119,00



65 x 180 cm
Fertigmaß zwischen den Pfosten:
56,2 x 180 cm (B x H)
NS253 Stück € 99,00



180 x 90 cm Vorgartenelement
Fertigmaß zwischen den Pfosten:
ca. 176,4 x 90 cm (B x H)
NS254 Stück € 119,00



90 x 180 / 90 cm
Fertigmaß zwischen den
Pfosten: ca. 86,4 x 180 / 90 cm
NS255 links Stück € 159,00



90 x 180 / 90 cm
Fertigmaß zwischen den
Pfosten: ca. 86,4 x 180 / 90 cm
NS256 rechts Stück € 159,00

NEU



VivaView Nordstrand Design Rhombus, „Wetterseite“ nach drei Monaten Bewitterung

NORDSTRAND RHOMBUS-TOR-SET

Bausatz zur Selbstmontage ALU-Rahmen inkl. Winkelbänder, Beschlägen und Drückergarnitur V2A, Füllungselement aus Rhombusleisten 19 x 68 mm



ca. 100 x 180 cm

Anthrazit NST55 Stück € 479,00

Silber NST56 Stück € 479,00

VIVAVIEW NORDSTRAND RHOMBUS END-PROFIL

Dekorativer Abschluss in silber und anthrazit – passend zu den Alu-Pfosten. Aluminium-U-Profil, pulverbeschichtet 18,5 x 40 x 1760 mm

Silbergrau

NS058 Stück € 19,95

Anthrazit

NS059 Stück € 19,95



Hinweise zur Montage:

<https://www.vivagardea.de/serviceleistungen/servicebereich>



VivaView Nordstrand Deko-Element 600 Anthrazit



VivaView Nordstrand Deko-Element 600 Edelstahl

ALU-PFOSTEN-SETS

Alu-Steckzaunpfosten-Set NORDSTRAND,
Farbton: Anthrazit oder Silber, Set bestehend aus:

- 1 x Alu-Pfosten 3-seitig genutet 79 x 79 mm
- 1 x Kunststoff-Abdeckkappe
- 2 x Alu-Stecknut-Abdeckungen 25 x 9 x 1900 mm
- 2 x Alu-Bodenabstandshalter 24 x 29 x 50 mm

Anthrazit	Silber
Länge: 2400 mm	Länge: 2400 mm
NSP01 Stück € 89,95	NSP11 Stück € 89,95
Länge: 1900 mm	Länge: 1900 mm
NSP02 Stück € 69,95	NSP12 Stück € 69,95
Länge: 2900 mm	Länge: 2900 mm
NSP03 Stück € 109,95	NSP33 Stück € 109,95

Der dreiseitig mit einer Einschub-Nut versehene Pfosten kann wahlweise als End- Eck- oder Mittelpfosten eingesetzt werden. Es sind immer ausreichend Nut-Abdeckungen im Set dabei.



VIVAVIEW NORDSTRAND DEKO-ELEMENT 600

passend zu allen NORDSTRAND-Serien

Edelstahl 1,5 mm, beidseitig gebürstet, 600 x 1780 mm

Incl. Adapter-Set in Silber	Incl. Adapter-Set in Anthrazit
NSRG1 Stück € 229,95	NSRG3 Stück € 229,95

Alu anthrazit pulverbeschichtet 2,5 mm, 600 x 1780 mm

Incl. Adapter-Set in Silber	Incl. Adapter-Set in Anthrazit
NSRG2 Stück € 229,95	NSRG4 Stück € 229,95

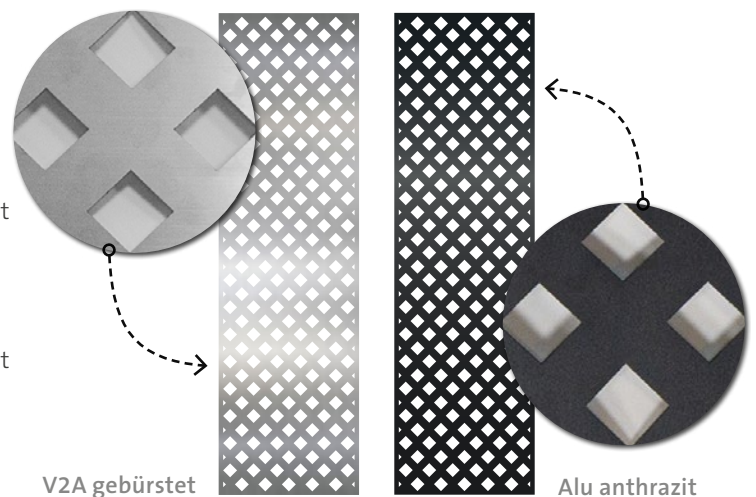



ALU-HALBPFOSTEN-SET

ALU-Universal-Halbpfosten-Set NORDSTRAND,
Farbton: Anthrazit oder Silber, Set bestehend aus:

- 1 x ALU-Universal-Halbpfosten 30 x 79 mm
- 1 x Kunststoff-Abdeckkappe
- 1 x ALU-Bodenabstandshalter 24 x 29 x 50 mm

Anthrazit

Länge: 2000 mm

NSUHA Stück € 49,95

Silber

Länge: 2000 mm

NSUHS Stück € 49,95

NEU



ALU-PFOSTENKAPPEN

für ALU-Universal-Halbpfosten
Abmessung: ca. 30 x 15 x 79 mm

Anthrazit

NSUH1 Stück € 14,95

Silber

NSUH2 Stück € 14,95



NEU

ALU-PFOSTENKAPPEN

für alle VivaView NORDSTRAND-ALU-Pfosten
standardmäßig wird der Pfosten mit einer Kunststoff-Kappe geliefert.
Abmessung: ca. 25 x 85 x 85 mm

Anthrazit

NSPKA Stück € 14,95

Silber

NSPKS Stück € 14,95

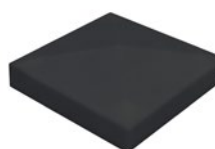

NEU



VivaView Nordstrand Design Rhombus

VIVAVIEW NORDSTRAND TORPFOSTEN-SET (ohne Abb.)

Bestehend aus zwei pulverbeschichteten Stahl-Pfosten
79 x 79 x 2500 mm

Anthrazit

NSTPA Stück € 229,00

Silber

NSTPS Stück € 229,00



BODENANKER

für VivaView NORDSTRAND Pfosten
Verzinkt, ohne Befestigungsmaterial
NSPA Stück € 49,95



Torpfosten-Montage:

[https://www.vivagardea.de/
serviceleistungen/servicebereich](https://www.vivagardea.de/serviceleistungen/servicebereich)



Kombinieren Sie nach Lust & Laune!

Auf Seite 26/27 in diesem Katalog finden Sie
Füllungsprofile aus BPC in 3 verschiedenen Farben.

ALU-ABDECKKAPPEN

für VivaView NORDSTRAND-Bodenanker
Abmessung: ca. 35 x 101 x 161 mm

Anthrazit

NSPAA Stück € 17,95

Silber

NSPAS Stück € 17,95

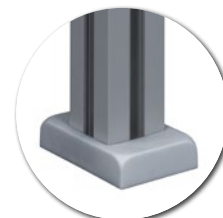



Rhombus Design mit Lärchen-Pfosten

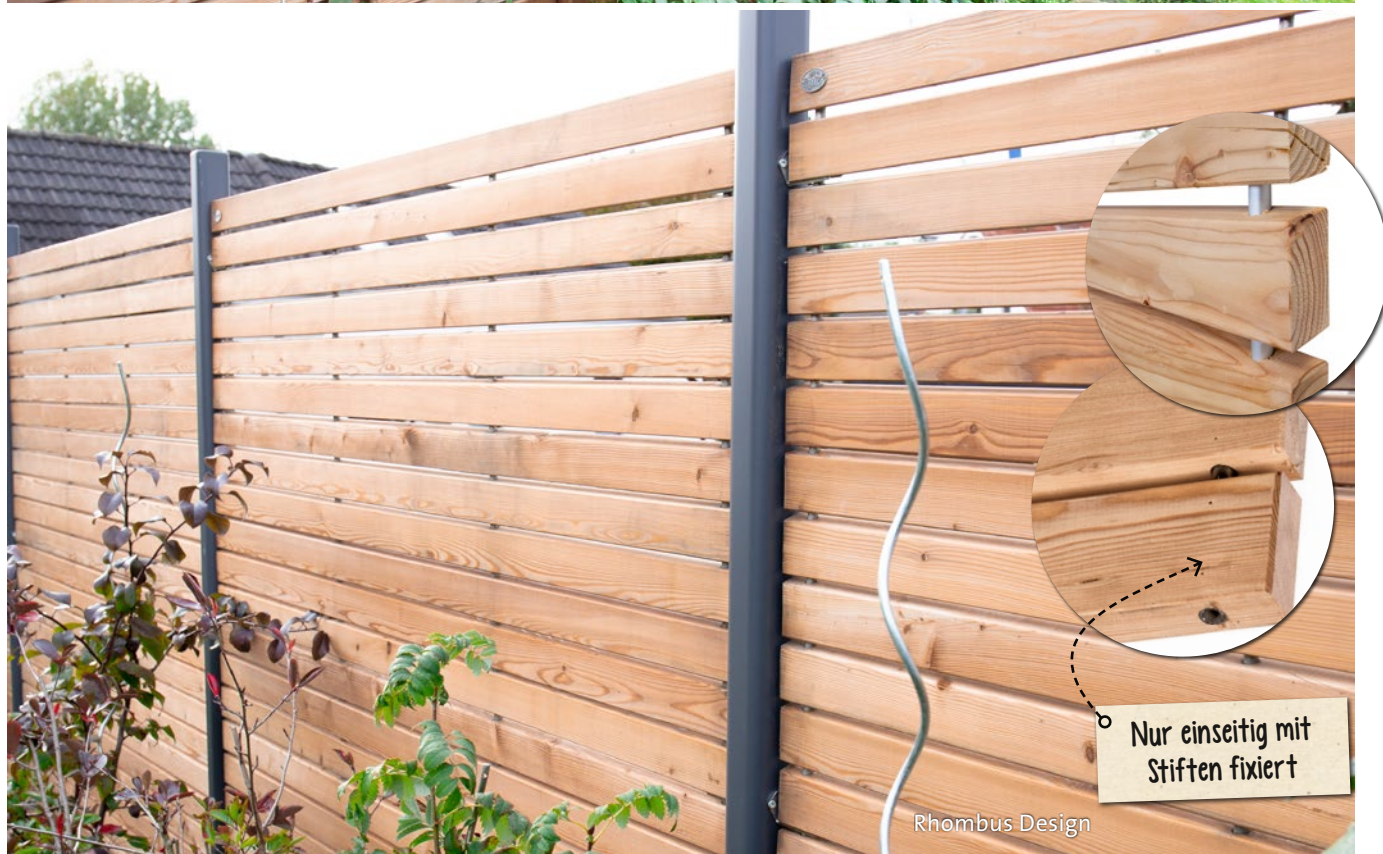

Rhombus Design

Nur einseitig mit
Stiften fixiert

VIVAVIEW® RHOMBUS DESIGN

EUROPÄISCHE LÄRCHE

Der RHOMBUS-Zaun DESIGN ist seit vielen Jahren ein stark nachgefragtes Zaunsystem im VivaGardea®-Programm. Die einzelnen Rhombusleisten werden gebohrt und mit einem ALU-Rohr 12 mm DM miteinander verbunden. Dadurch bekommt der Zaun eine „schwebende“ Wirkung. Der A2-Halter wird seitlich am Pfosten montiert und das Zaunfeld

wird eingeschoben. Durch diese fast unsichtbare Befestigung wird die „schwebende“ Wirkung verstärkt. Der Zaun wird einseitig mit nichtrostenden Stiften mit den Alu-Rohren verbunden und hat daher von beiden Seiten einen sauberen Look!



NADELHOLZ

Eigenschaften s. S. 161+162

RHOMBUS DESIGN

aus europäischer Lärche, unbehandelt, Rhombusleisten 27 x 68 mm, ca. 12 mm Aluminium-Rohr, einseitig geklammert.



180 x 180 cm
RD101
Stück € 239,00



90 x 180 cm
RD102
Stück € 139,00



60 x 180 cm
RD103
Stück € 109,00



80 x 115 cm
RD104
Stück € 99,00

Die passenden Pfosten
finden Sie auf Seite 133.



180 x 90 cm
RD105 rechts
Stück € 139,00



90 x 180 / 90 cm
RDA11 links
Stück € 179,00



90 x 180 / 90 cm
RDA12 rechts
Stück € 179,00

VERBINDER-SET

Rhombus Design
aus A2 Edelstahl, Set bestehend aus: 6 Halterungen (3 x links / 3 x rechts), 12 Schrauben mit Bohrspitze für Holzpfosten und einer Montagehilfe (6 Holzkeile). Schrauben zur Befestigung an Metallpfosten müssen bauseitig besorgt werden.
RDH99 Set € 44,95

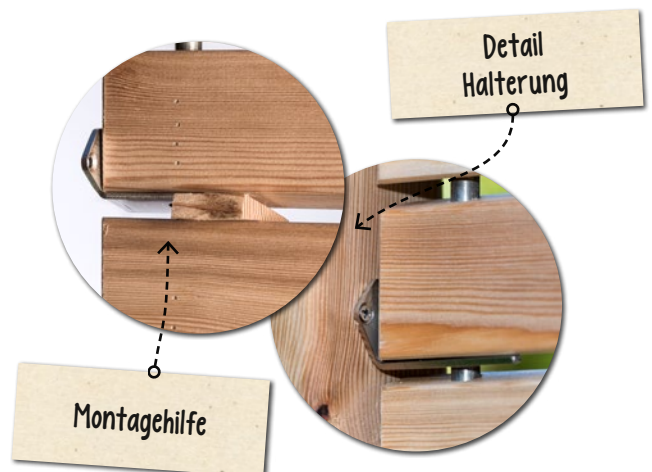



Rhombus mit Metallpfosten, bauseits farbbehandelt

VIVAVIEW 
RHOMBUS

RHOMBUS
PROFIL

 natürlich

 günstig

NADELHOLZ
Eigenschaften s. S. 161+162

SICHTSCHUTZ AUS EUROPÄISCHER LÄRCHE

Sie haben eine moderne Rhombus-Fassade und suchen dazu den perfekten Sichtschutz-Zaun als Abgrenzung bzw. zum Abschirmen vor neugierigen Blicken. Die horizontale Verkleidung wirkt leicht und sorgt für gradlinige und aufgeräumte Gestaltung. Setzen Sie einen natürlichen Kontrast zur Putz- oder Ziegelfassade! Mit Rhombus ist vieles möglich.



Montiert mit Metallpfosten anthrazit und bauseitig lasiert mit „Vorvergrauungslasur“ (siehe Seite 158/159).

Rhombus mit Metallpfosten, Carport wurde bauseits mit Rhombus-Profilen verkleidet

RHOMBUS

aus europäischer Lärche, unbehandelt, Rhombusleisten 27 x 68 mm, verdeckt verschraubt in genuteten Konstruktionsleisten 27 x 68 mm



180 x 180 cm
RR101 Stück € 199,00



90 x 180 cm
RR102 Stück € 149,00

Die passenden Pfosten finden Sie auf Seite 133.



90 x 180 / 90 cm
RA101 links
Stück € 159,00



90 x 180 / 90 cm
RA102 rechts
Stück € 159,00



Detail
„Der sieht auch von hinten super aus!“ Nach Verschraubung in einer Nut werden die Schraubenköpfe von einer Abdeckleiste verdeckt.



Kiefer KDI

NADELHOLZ KDI



NADELHOLZ

Eigenschaften s. S. 161 +162

KESSELDROCKIMPRÄGNIERTE KIEFER – GÜNSTIG, HALTBAR, GUT GESCHÜTZT

Die Kiefer ist ein sehr verbreitetes Nadelholz in Nord- und Mitteleuropa sowie in Sibirien. Sie lässt sich sehr gut im Kesseldruckverfahren imprägnieren, indem Salze unter großem Druck in das Holz eingebracht werden. Das Holz ist so gegen Fäulnis, Pilze und andere Schädlinge geschützt. Eine sofortige Nachbehandlung der Hölzer ist nicht erforderlich.

Durch die unterschiedliche Aufnahme von Imprägniermittel sind Farbabweichungen möglich, die sich im Laufe der Zeit angleichen. Durch Wind und Wetter wird das grünlich imprägnierte Holz eine Graufärbung annehmen.

Sie zeichnen sich durch ein günstiges Preis-Leistungsverhältnis aus.



LANGEOOG



KDI SCHWARTENZAUN

Der KDI-Schwarzenzaun erzeugt durch seine unbesäumten Bretter ein natürliches Ambiente in Ihrem Garten. Jeder Zaun ist ein Unikat. Die senkrechten Bohlen werden aus kesseldruck-impregnierten (braun), sägerauen Brettern, die weitestgehend von der Rinde befreit sind, gefertigt. Die äußeren Bohlen

werden senkrecht besäumt, damit die Elemente sauber mit dem Pfosten abschließen. Die Bretter sind 16 mm stark und haben eine Breite von ca. 11 bis 16 cm, Querriegel ca. 30 x 60 mm sauber gesägt und scharfkantig, V2A-Rillennägel.

LANGEOOG

KDI Schwarzenzaun



KDI braun, 180 x 180 cm
LAN01 Stück € **94,95**



KDI braun, 120 x 180 cm
LAN02 Stück € **84,95**



KDI braun, 90 x 180 cm
LAN03 Stück € **74,95**

KDI SCHWARTENZAUN-PFOSTEN

passend zu Langeoog
KDI braun, 9 x 9 cm mit Rundkopf

Länge: 190 cm
LAN10 Stück € **22,95**

Länge: 110 cm
LAN11 Stück € **10,95**



ABDECKPROFIL

V2A-Edelstahl,
179 x 6,5 x 2 cm
PB999 Stück € **48,95**





JUIST



NADELHOLZ

Eigenschaften s. S. 161 +162

KDI BRETTERZAUN

Der Sichtschutz-Klassiker im Garten – gehobelte und gefräste Staketbretter aus kesseldruckimprägnierter nordischer Kiefer werden wechselseitig versetzt zu einem „guten & günstigen“ Sichtschutzzaun verarbeitet. Die einzelnen Bretter werden mit V2A-Schraubnägeln auf dem Querriegel befestigt. Konstruktiv

getragen von zwei Querriegeln bietet dieser Zaun wenig Angriffsfläche für Feuchtigkeitsnester und Fäulnis. Durch diese solide Konstruktion ist er bei Sturm seinen Dichtzaun-Kollegen überlegen.

JUIST

Staketebretter 16 x 145 mm gehobelt, Kopf gerundet, Querriegel ca. 30 x 70 mm, V2A Schraubnägeln



180 x 180 cm
KJ001 Stück € 84,95



Abschluss
90 x 172 / 90 cm
KJ002 Stück € 69,95



Rundbogen
180 x 180 / 165 cm
KJ004 Stück € 84,95



Abschluss
90 x 152 / 72 cm
KJ005 Stück € 64,95

TOR JUIST gerade

Einfache Ausführung,
ohne Beschlag
90 x 180 cm
KJT01 Stück € 119,95



TOR JUIST Rundbogen

Einfache Ausführung,
ohne Beschlag
90 x 180/165 cm
KJT02 Stück € 119,95





Detail sägerau

JUIST ECO

Staketenbretter 13 x 123 mm sägerau, gerade gekappt, Querriegel ca. 20 x 60 mm, Verbindung mit nichtrostenden Kammnägeln

180 x 180 cm
KJEC1 € 59,95



Die passenden Pfosten
finden Sie auf Seite 155.



Zaunanlage wurde bauseits mit VivaGardea®-Pflegeöl LÄRCHE von S. 157 behandelt

AMRUM

KDI RANK- UND DICHTZAUN

Dieser Premium-Dichtzaun aus nordischer Kiefer/Fichte gefertigt überzeugt durch seine saubere Verarbeitungsqualität. Die Lamellen werden glatt gehobelt und mit nichtrostenden Schrauben verbunden. Der Rahmen fällt im Vergleich zum Standard-Dichtzaun FÖHR mit 42 x 68 mm etwas breiter aus

und hat dadurch nicht nur optisch eine massivere Wirkung. Die Lamellen haben eine Abmessung von 8 x 95 mm. Der passende Rankzaun mit Rankgitter und Einzel-Tor runden diese Zaunserie ab.



AMRUM

Dichtzaun



180 x 180 cm
KA004 Stück € 99,95



90 x 180 cm
KA005
Stück € 74,95



Abschluss
90 x 180 / 90 cm
KA006 Stück € 89,95

TOR AMRUM

Rahmen 42 x 88 cm,
inkl. Einbauvorbereitung,
inkl. Einsteckschloss
verstellb. (R/L),

100 x 180 cm
KA008 Stück € 199,95



AMRUM

Rankgitter, Gitterleisten
12 x 40 mm gehobelt

60 x 180 cm
KA007 Stück € 54,95



AMRUM

Rankzaun, Gitter-
leisten 12 x 40 mm
gehobelt



180 x 180 cm
KA001 Stück € 109,95



90 x 180 cm
KA002
Stück € 79,95



Abschluss
90 x 180 / 90 cm
KA003 Stück € 94,95



Pellworm

PELLWORM & FÖHR



STRUKTUR-DICHTZAUN KESSELDRUCKIMPRÄGNIERT (KDI)

Die preiswerte Alternative zum Bretterzaun-Klassiker ist der strukturgehobelte Dichtzaun aus druckimprägniertem Nadelholz gefertigt. Genutete Rahmenteile werden auf Rahmen gebaut. Die strukturgehobelten Lamellen werden dann wechselseitig und mit Abstand auf die mittleren Streben gesetzt. Durch den Überstand der Lamellen wird der Zaun zu einem Sichtschutz. Nicht so massiv wie der Bretterzaun, aber deutlich stabiler als die meisten handelsüblichen Lamellenzäune.

PELLWORM

Bogen-Dichtzaun

Struktur-Dichtzaun aus nordischer Kiefer / Fichte, kesseldruckimprägniert grün, Rahmenstärke ca. 42 x 42 mm, gehobelt und gefast, Lamellen ca. 9 x 95 mm, strukturgehobelt, stabile Ausführung, oberer Rahmen verleimt, V2A-Schraubnägeln



180 x 180 / 160 cm
KPW01 Stück € 79,95



100 x 180 / 160 cm
KPW02 Stück € 64,95

TOR PELLWORM

kesseldruckimprägniert grün, Lamellen ca. 9 x 95 mm, geriffelt, Rahmen ca. 45 x 70 mm, glatt gehobelt, ohne Beschlag, mit Rundbogen

ca. 100 x 180/160 cm
KPW13 Stück € 129,95





Föhr



Föhr

FÖHR

Struktur-Dichtzaun aus nordischer Kiefer/Fichte, kesseldruckimprägniert grün, Rahmenstärke ca. 42 x 42 mm, gehobelt und gefast, Lamellen ca. 9 x 95 mm strukturgehobelt, stabile Ausführung, V2A-Schraubnägeln



180 x 180 cm
KF001 Stück € 69,95



150 x 180 cm
KF002 Stück € 64,95



100 x 180 cm
KF003 Stück € 54,95



90 x 180 / 90 cm
KF006 Stück € 54,95



180 x 150 cm
KF005 Stück € 64,95



Die passenden Pfosten
finden Sie auf Seite 155.

TOR FÖHR

Kesseldruckimprägniert grün, Lamellen geriffelt ca. 9 x 95 mm, Rahmen ca. 45 x 70 mm glatt gehobelt, ohne Beschlag

ca. 100 x 180 cm
KFT01 Stück € 119,95



FÖHR ECO

Dichtzaun aus nordischer Kiefer/ Fichte, kesseldruckimprägniert grün, Rahmenstärke ca. 35 x 45 mm, gehobelt und gefast, Lamellen ca. 5 x 92 mm, sauber gesägt, verzinkt geklammert.

180 x 180 cm
KFECO € 49,95

NEU





Föhr Rankzaun

FÖHR

KDI RANKZAUN

Der FÖHR-Rankzaun ist ein Dichtzaun mit integriertem Rankgitter. Die Rahmenstärke ist 42 x 42 mm, die Lamellen sind passend zum FÖHR Dichtzaun strukturgehobelt. Die Maschenweite der Rankgitter-Leisten beträgt ca. 8,5 x 8,5 cm.



NADELHOLZ
Eigenschaften s. S. 161 +162

Die passenden Pfosten
finden Sie auf Seite 155.

FÖHR RANKZAUN



180 x 180 cm
FRZ01 Stück € 74,95



90 x 180 cm
FRZ02 Stück € 59,95



90 x 180 / 90 cm
FRZ03 Stück € 59,95



Dänholm Rankgitter

DÄNHOLM



KDI RANKGITTER

DÄNHOLM Rankgitter bilden in Kombination mit der richtigen Rankbepflanzung die schönsten Sichtschutzlösungen. Egal, ob durchgehend oder als Akzent zwischen geschlossenen Sichtschutzzäunen der verschiedenen KDI-Serien.

Kombinieren Sie, was Ihnen gefällt! Wir bieten zwei verschiedenen Rankgitter-Zäune, die sich durch die Maschenweiten unterscheiden.

DÄNHOLM

Kiefer, kesseldruckimprägniert grün, Rahmen ca. 45 x 45 mm, gehobelt & gefast, Leisten 12 x 30 mm gehobelt & Kanten gerundet, Maschenweite ca. 60 x 60 mm (6/6) oder ca. 100 x 100 mm (10/10)

6/6

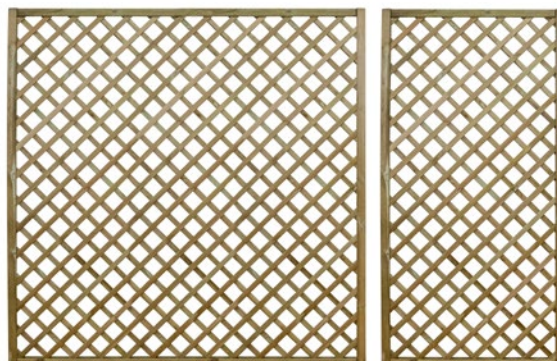

180 x 180 cm
KDH01 € 74,95

90 x 180 cm
KDH02 € 49,95

10/10

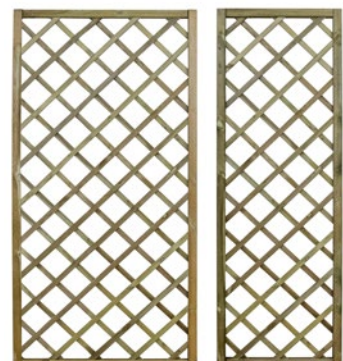

90 x 180 cm
KDH11 € 39,95

60 x 180 cm
KDH12 € 29,95



Anwendungsbeispiel Palisaden

PFOSTEN & KONSTRUKTION

KDI PFOSTEN, BAUMPFÄHLE, GARTENBAU-HÖLZER

Das allseitig gehobelte und imprägnierte Kiefernholz ist haltbar und vielseitig einsetzbar. Durch die Kesseldruckimprägnierung hat das Holz einen Rundumschutz. Auf den folgenden Seiten finden Sie unser vielfältiges Angebot an

Längen und Querschnitten. Die möglichen Einsatzbereiche sind zahlreich: Pergolen, Lauben, Unterstände, Hochbeete, Zäune, Terrassenbau, freie Konstruktionen und vieles mehr.



BAUMPFÄHLE

kesseldruckimprägniert, Nadelholz, gefräst, gefast und angespitzt

Länge	Ø 50 mm	Ø 60 mm	Ø 80 mm	Ø 100 mm	Ø 120 mm
1,25 m	T8601 € 3,29	T8632 € 4,29	T8607 € 6,29		
1,50 m	T8602 € 4,29	T8603 € 4,95	T8608 € 7,49	T8613 € 11,59	
1,75 m		T8604 € 5,95	T8609 € 8,95		
2,00 m		T8605 € 6,69	T8610 € 9,95	T8614 € 15,39	
2,25 m					T8630 € 21,95
2,50 m		T8606 € 8,19	T8611 € 11,95	T8615 € 18,95	T8631 € 24,95
3,00 m			T8612 € 14,69	T8616 € 21,49	

Preise per Stück

PALISADEN

kesseldruckimprägniert, Nadelholz, gefräst und beidseitig gefast

Länge	Ø 100 mm	Ø 120 mm	Ø 140 mm
3,00 m	T8640 € 21,95	T8617 € 31,95	T8620 € 44,49
4,00 m	T8641 € 32,49	T8618 € 42,95	T8621 € 59,95
5,00 m		T8619 € 52,95	T8622 € 74,95

Preise per Stück

ZAUN-STAKETEN

kesseldruckimprägniert, Nadelholz, gefräst und beidseitig gefast

Länge	16 x 145 mm
1,80 m	T8624 € 6,99

Preise per Stück



BOHLENZAUNBRETTER KDI BRAUN

unbesäumt, sägerau, 24 mm Nadelholz, 15/25 cm, Länge 2,5 m KDB77 Stück € 18,95



ZAUNRIEGEL, HALBRUND

Nadelholz, kesseldruckimprägniert, gefräst und gefast

80 mm Riegel, 2,50 m lang	T8701	Stück	€ 6,69
80 mm Riegel, 3,00 m lang	T8750	Stück	€ 8,29
100 mm Riegel, 2,50 m lang	T8702	Stück	€ 9,95
100 mm Riegel, 3,00 m lang	T1172	Stück	€ 12,95
100 mm Riegel, 4,00 m lang	T8751	Stück	€ 18,29
100 mm Riegel, 5,00 m lang	T8752	Stück	€ 23,59
120 mm Riegel, 5,00 m lang	T8753	Stück	€ 36,49
120 mm Riegel, 6,00 m lang	T8754	Stück	€ 48,95

GARTEN-KONSTRUKTIONSHOLZ

aus kesseldruckimprägniertem Nadelholz, allseitig gehobelt, Kanten gefast

Latten

35 x 55 mm 3,00 / 4,00 m lang	T8703	lfm	€ 2,29
-------------------------------	-------	-----	--------

Rahmenhölzer

44 x 75 mm Rahmen 3,00 / 4,00 m lang	T0601	lfm	€ 3,89
44 x 95 mm Rahmen 3,00 / 4,00 / 5,00 m lang	T0602	lfm	€ 4,89

Auflagen

60 x 120 mm Auflagen 3,00 / 4,00 m lang	T8706	lfm	€ 8,39
60 x 140 mm Auflagen 4,00 / 5,00 m lang	T8707	lfm	€ 9,79
60 x 195 mm Auflagen 6,00 m lang	T1171	lfm	€ 14,49
80 x 220 mm Auflagen 6,00 m lang	T8708	lfm	€ 21,95

Bretter / Windfedern

20 x 95 mm Bretter 3,00 / 4,00 m lang	T8709	lfm	€ 2,29
20 x 145 mm Bretter 3,00 / 4,00 / 5,00 m lang	T8710	lfm	€ 3,49
24 x 195 mm Bretter 5,00 m lang	T8711	lfm	€ 5,49
28 x 145 mm Bretter 3,00 / 4,00 / 5,00 m lang	T8712	lfm	€ 4,69

Riffelbretter Kombi-Profil fein/grob

28 x 145 mm Bretter 3,00 / 4,00 / 5,00 m lang	T0701	lfm	€ 4,39
---	-------	-----	--------

Gartenbauschwellen

130 x 230 mm, 2,50 m	T8750	Stück	€ 84,95
----------------------	-------	-------	---------

PFOSTEN

aus kesseldruckimprägniertem Nadelholz, grün, allseitig gehobelt, Kanten gerundet, Kreuzholz-Qualität

Pfosten 70 x 70 mm

Länge:	Preis:
180 cm	Stück € 9,95
210 cm	Stück € 11,69
240 cm	Stück € 13,29
270 cm	Stück € 14,95
300 cm	Stück € 16,59



Pfosten 90 x 90 mm

Länge:	Preis:
150 cm	Stück € 13,49
180 cm	Stück € 16,19
190 cm	Stück € 17,09
210 cm	Stück € 18,89
240 cm	Stück € 21,59
270 cm	Stück € 24,29
300 cm	Stück € 26,95
400 cm	Stück € 35,95
500 cm	Stück € 44,95

Pfosten 115 x 115 mm

Länge:	Preis:
200 cm	Stück € 29,29
250 cm	Stück € 36,69
300 cm	Stück € 43,95
400 cm	Stück € 58,59
500 cm	Stück € 73,29



Rundkopfpfosten 90 x 90 mm

Länge:	Preis:
90 cm	Stück € 10,95
110 cm	Stück € 12,69
190 cm	Stück € 21,95
210 cm	Stück € 24,29



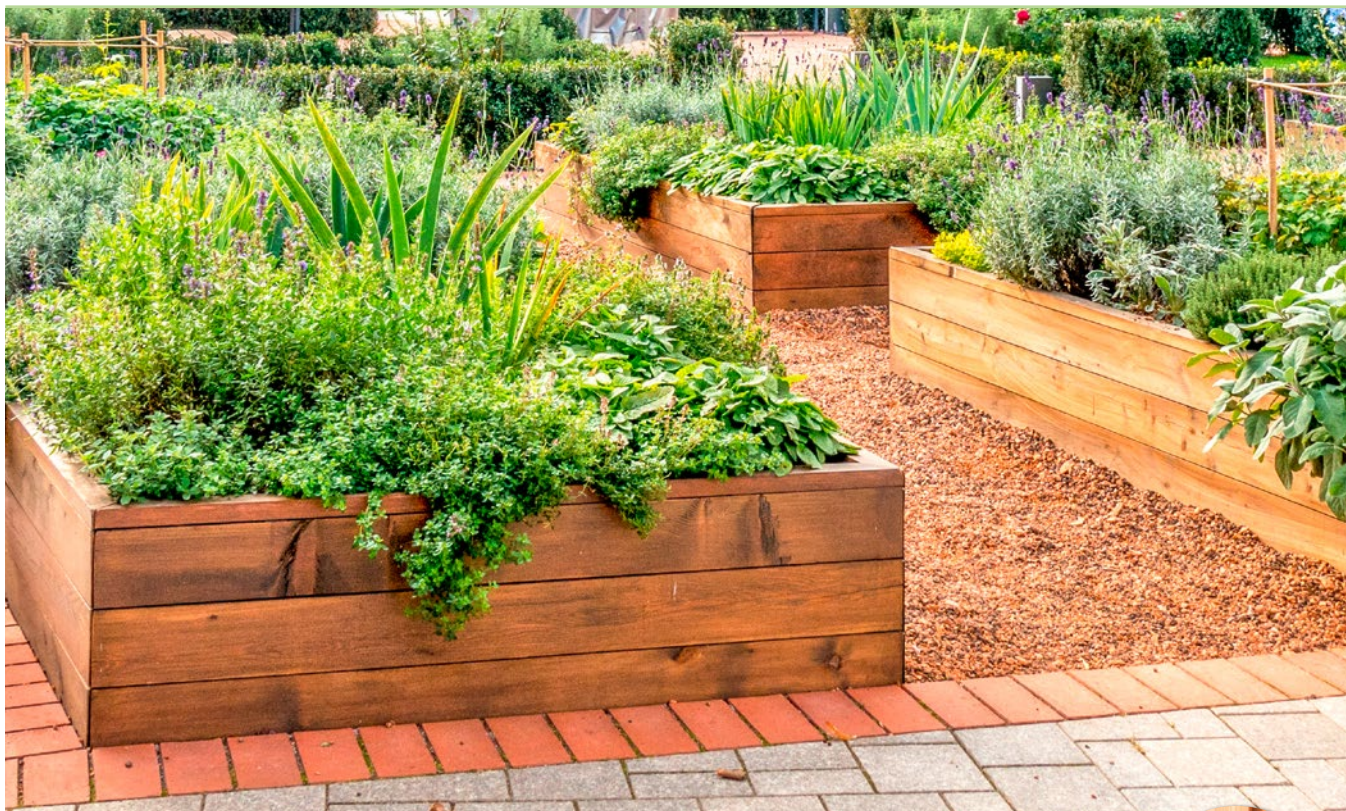

PFOSTEN & KONSTRUKTION

DIVERSE HOLZARTEN UND ABMESSUNGEN

z. B. für Unterkonstruktionen, Hochbeete, Pergolen, Zaunbauten, Schuppenverkleidungen ...

DOUGLASIE UNBEHANDELT

Konstruktionsholz und Unterkonstruktion allseitig gehobelt und gefast, rechtwinklig gekappt

45 x 70 mm	Längen: 3,00 / 4,00 / 5,00 m	T0603	lfm	€ 4,95
90 x 90 mm	Längen: 2,00 / 3,00 / 4,00 / 5,00 m	T8802	lfm	€ 13,95
21 x 145 mm*	Längen: 3,00 / 4,00 / 5,00 m	T8803	lfm	€ 4,95

EUROPÄISCHE LÄRCHE

Sichtqualität, allseitig gehobelt, Kanten gerundet

90 x 90 mm	Längen: 4,00 / 5,00 m	T8828	lfm	€ 19,95
------------	-----------------------	-------	-----	---------

BANGKIRAI

Pfosten

Hartholz vierseitig fein geriffelt, Kanten gerundet, Qualität standard & better

45 x 70 mm	ab 2,44 bis 4,88 m, je nach Verfügbarkeit	T1103	lfm	€ 8,49
68 x 68 mm	ab 2,44 bis 4,88 m, je nach Verfügbarkeit	T1105	lfm	€ 16,95
90 x 90 mm	1,83 bis 4,88 m	T1106	lfm	€ 29,95

andere Längen auf Anfrage bzw. je nach Verfügbarkeit

Glattprofil

Blue Star Premium KD, 25 x 145 mm, beidseitig glatt gehobelt, Kanten gefast

Längen ab 2,44 bis 4,88 m je nach Verfügbarkeit	T0910	lfm	€ 12,95
---	-------	-----	---------



* Tipp: Auch als Boden-Deckel-Schalung verwendbar!



TMT-GARTENBAUHÖLZER

aus thermisch modifizierten Kiefernholzern – sehr gut geschaffen für den Außenbereich – formstabil & dauerhaft (s. ab Seite 120)

Thermisch modifizierte Kiefer, keine Sichtqualität, Unterkonstruktion allseitig gehobelt, Kanten gerundet, verleimt, Dauerhaftigkeitsklasse DC 2



88 x 88 mm	Längen: 3,60 / 4,80 m	T7120	lfm	€ 19,95
------------	-----------------------	-------	-----	---------

ACCOYA® GARTENBAUHÖLZER

aus acetylierter Pinus-Radiata – perfekt geschaffen für den Außenbereich – dauerhaft & formstabil

Accoya® Select Glattkantbretter

25 x 142 mm, unbehandelt, allseitig gehobelt, Kanten gefast, Verpackung 2 Stück im Bund foliert

Kurzlängen 2,10 / 2,40 / 2,70 m	AS700	lfm	€ 29,95
---------------------------------	-------	-----	---------

Längen 3,00 / 3,30 / 3,60 / und 3,90 m, je nach Verfügbarkeit	AS700	lfm	€ 31,95
---	-------	-----	---------

Längen 4,20 / 4,50 und 4,80 m	AS700	lfm	€ 33,95
-------------------------------	-------	-----	---------

Accoya® Select Glattkantbretter keilgezinkt

unbehandelt, A/B-Qualität, allseitig gehobelt, Kanten gefast

21 x 142 mm	Fixlänge 6,00 m	AS909	lfm	€ 23,95
-------------	-----------------	-------	-----	---------

Accoya® Color Grey Glattkantbretter

21 x 142 mm, grau durchgefärbt, gehobelt, Kanten gefast, FSC Mix 70% (SCS-COC-000106)

Längen: 240–480 m je nach Verfügbarkeit	AG900	lfm	€ 34,95
---	-------	-----	---------

Accoya® Rhombusleisten Roh

20 x 68 mm, Schmalseiten 15° schräg, Sichtseite gehobelt, Verpackung 4 Stück im Bund, FSC MIX 70% (SCS-COC-000106)

Längen: 240–480m je nach Verfügbarkeit	ARR01	lfm	€ 21,95
--	-------	-----	---------

Accoya® Color Grey Rhombusleisten

20 x 68 mm grau druchgefärbt, Schmalseiten 15° schräg, Sichtseite gehobelt FSC MIX 70% (SCS-COC-000106)

Längen: 240–480m je nach Verfügbarkeit	AG901	lfm	€ 22,95
--	-------	-----	---------

Accoya® Country/Rustikal Konstruktionsholz

unbehandelt, gehobelt, 2-seitig geriffelt

42 x 68 mm, je nach Verfügbarkeit		lfm	€ 22,59
-----------------------------------	--	-----	---------



PFLEGEÖL IN 4 FARBTÖNEN

Das Pflegeöl wird für die Grundbehandlung und Renovierung neuer und gereinigter Terrassen und anderer Holzoberflächen verwendet, 4 Farbtöne

2,5 Liter VE € 49,95
(Preis je Liter € 19,98)



METALLPFOSTEN

UND ZUBEHÖR

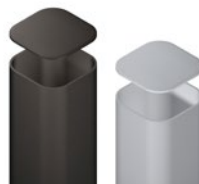

METALLPFOSTEN

zum Aufschauben

verzinkt und pulverbeschichtet,
mit angeschweißter Bodenplatte

Anthrazit

7 x 7 x 105 cm

T1591 Stück € 71,95

7 x 7 x 195 cm

T1592 Stück € 99,95

Silber

7 x 7 x 105 cm

T1593 Stück € 71,95

7 x 7 x 195 cm

T1594 Stück € 99,95

METALLPFOSTEN

zum Einbetonieren

verzinkt und pulverbeschichtet

Anthrazit

7 x 7 x 150 cm

T1586 Stück € 71,95

7 x 7 x 240 cm

T1590 Stück € 99,95

7 x 7 x 298 cm

T4406 Stück € 126,95

Silber

7 x 7 x 150 cm

T1585 Stück € 71,95

7 x 7 x 240 cm

T1589 Stück € 99,95

7 x 7 x 298 cm

T4405 Stück € 126,95

Metallpfosten – Passend zu allen Holz-Zäunen, zum Aufschauben oder Einbetonieren. Einfache Montage, praktisch und unverwüstlich! Konstruktionsbeispiele finden Sie auf Seite 108.

L-STEIN MONTAGE-ADAPTER

Stahl, feuerverzinkt 160 x 160 x 80 mm,
Stärke: 10 mm, L-Stein Überstand 125 mm,
inklusive vier Schrauben 10 x 20 mm,
U-Scheiben, vier Abdeckkappen

T2007 Stück € 37,95



Abb. ähnlich

Passend für alle Aufschraubträger

VERBUNDANKER-SET

Innovativ und sicher!

Verbundanker-Set bestehend aus 8 Ge-
windestangen inkl. Muttern, U-Scheiben,
Abdeckkappen und Montagemörtel,
für 2 Träger-SYSTEM zum Aufdübeln.

T1272 Stück € 45,95



ELEMENTHALTER

für Metallpfosten in Kombination mit
Holzrahmen-Elementen (nicht geeig-
net für Bretter- und Schwartenzäune),
zur seitlichen Montage, verdeckte
Verschraubung, Edelstahl, 6-er Set

T2166 Set € 21,95



KYRILL STURMANKER

sorgt für Extrastabilität Ihrer Zaun- und Toran-
lage. KYRILL gibt zusätzlichen Halt bei starkem
Winddruck oder bei mechanischen Belastun-
gen, verzinktes Stahl-Rundrohr
Höhe 65 cm, Tiefe 25 cm

KYRILL Stück € 22,95



H-PFOSTENANKER

verzinkt

für Pfosten 70 x 70 mm

71 / 600 mm

HA-01 Stück € 12,95

für Pfosten 90 x 90 mm

91 / 600 mm

HA-02 Stück € 14,95

für Pfosten 115 x 115 mm

116 / 600 mm

HA-03 Stück € 16,95



H-PFOSTENANKER

Edelstahl

für Pfosten 90 x 90 mm

91 / 600 mm

HA-99 Stück € 53,95



ROSTFREI
V2A

BODEN- EINSCHLAGHÜLSE

verzinkt

für Pfosten 70 x 70 mm

71 / 900 mm

BE-01 Stück € 10,95

für Pfosten 90 x 90 mm

91 / 900 mm

BE-02 Stück € 13,95



BODEN- EINSCHLAGHÜLSE

Edelstahl

für Pfosten 90 x 90 mm

91 / 900 mm

BE-99 Stück € 29,95



ROSTFREI
V2A

PFOSTENKAPPE

Pyramide, verzinkt,
Pfosten 70 x 70 mm
PK-08 Stück € 3,95

Pfosten 90 x 90 mm
PK-04 Stück € 4,95



PFOSTENKAPPE

Kugel, verzinkt,
Pfosten 70 x 70 mm
PK-06 Stück € 6,95

Pfosten 90 x 90 mm
PK-02 Stück € 8,95



PFOSTENKAPPE

Pyramide, Edelstahl,
Pfosten 70 x 70 mm
PK-07 Stück € 8,95

Pfosten 90 x 90 mm
PK-03 Stück € 9,95



PFOSTENKAPPE

Kugel, Edelstahl,
Pfosten 70 x 70 mm
PK-05 Stück € 12,95

Pfosten 90 x 90 mm
PK-01 Stück € 15,95



PFOSTENKAPPE

aus V2A-Edelstahl,
8,9 x 8,9 x 2 cm
PB990 Stück € 13,95



PFOSTEN-SCHRAUBEN

8er-Set, 10 x 50 mm
dacromat-beschichtet,
Fräsgewinde mit Cut-Spitze,
Torx T40, 8 Stück mit Bit
T8901 8er-Set € 8,95



FLECHTZAUN-HALTER

4er-Set, verzinkt
Winkel in L-Form mit ange-
schweißter Holzschraube,
4er-Set mit verz. Schrauben
FB-02 4er-Set € 3,95



FLECHTZAUN-HALTER

4er-Set, Edelstahlwinkel in
L-Form mit angeschweißter
Holzschraube, 4er-Set mit
V2A-Schrauben
FB-01 4er-Set € 7,95



KONSTRUKTIONS-VERBINDER feuerverzinkt, ohne Schrauben

Die einfache Methode mit Standard-Konstruktionshölzer im Garten dekorativ & kreativ zu gestalten. Für die Querschnitte 7 x 7 cm und 9 x 9 cm gemacht, können Sie in Ihrem Garten nach Lust & Laune bauen: z.B. Pergolen, Kaminholz-Depots,

Abgrenzungen oder was Ihnen noch so einfällt.
Achtung, nicht für statische Zwecke geeignet, z.B. Carport oder Terrassenüberdachung!

Steckverbinder Ecke 1-fach

für 7 x 7 Pfosten
SVE17 Stück € 8,95

für 9 x 9 Pfosten
SVE19 Stück € 13,95



Steckverbinder Ecke 2-fach

für 7 x 7 Pfosten
SVE27 Stück € 9,95

für 9 x 9 Pfosten
SVE29 Stück € 17,95



Steckverbinder Verlängerung 1-fach

für 7 x 7 Pfosten
SVV17 Stück € 9,95

für 9 x 9 Pfosten
SVV19 Stück € 17,95



Steckverbinder Verlängerung 2-fach

für 7 x 7 Pfosten
SVV27 Stück € 13,95

für 9 x 9 Pfosten
SVV29 Stück € 26,95





NATUR PUR

HOLZ IST EIN NATURPRODUKT.

Seine naturgegebenen, spezifischen Eigenschaften, Abweichungen und Merkmale sind daher stets zu tolerieren. Im Vergleich zu industriell hergestellten Werkstoffen ist Holz nicht völlig gleichförmig und gleichfarbig wie z. B. Kunststoff. Jedes Brett ist ein von der Natur geformtes Unikat. Dieser Tatsache verdankt Holz seine Einzigartigkeit und natürliche Ausstrahlung.

Holz ist ein moderner und ökologischer Werkstoff – Holz ist wunderbar!



Thermisch mod. Fichte, vergraut, nach ca. 6 Monaten

ALLES WIRD GRAU ...

Holzspezifische Eigenschaften sind z.B.:

- Quellen & Schwinden (Rissbildung, Abschieferungen, Schüsseln)
- Harzgallen, Äste, Festigkeit
- Pilz- & Schimmelbefall, Fäulnis
- Farbveränderungen (Vergrauen), Moosbildung
- Mazaration (Was ist das? s. S. 164 in diesem Katalog)

Unter Berücksichtigung der holzspezifischen Eigenschaften ist daher die richtige Planung und fachlich kompetente Beratung von großer Bedeutung, damit Sie das „richtige“ Holz für Ihr Projekt finden. Fragen Sie Ihren VivaGardea®-Fachhändler. Sie finden Ihren Partner auf www.vivagardea.de.

Holz „vergraut“: Unter dem Einfluss der Bewitterung werden verschiedene natürliche Holzinhaltstoffe abgebaut.

Dadurch bleicht die unbehandelte Oberfläche des Holzes aus, es „vergraut“. Auf die Dauerhaftigkeit des Holzes hat das keinen Einfluss. Es handelt sich um eine optische Veränderung. Ein schönes Beispiel dafür sind weit über 100 Jahre alte Holzhäuser in den Bergen oder die Kapellbrücke in Luzern. Durch die Vergrauung entsteht eine edle Patina. Drei verschiedene Beispiele haben wir Ihnen hier gezeigt.

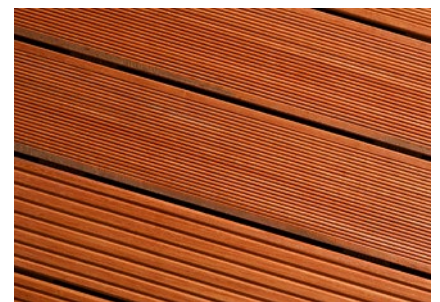
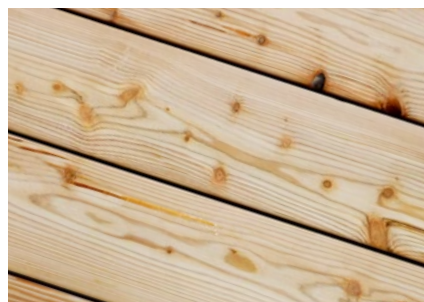
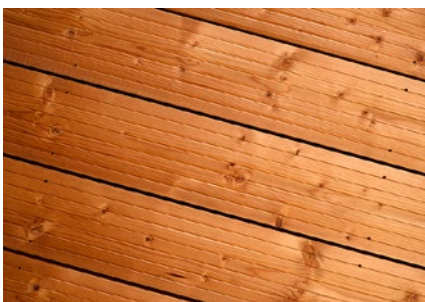

Thermisch mod. Fichte (nach 2 Jahren)



Europäische Lärche (nach 3 Monaten)



Bangkirai (nach 6 Monaten)

MERKMALE NADELHOLZ:

Für Holz spricht seine Natürlichkeit und die umweltfreundliche „Produktion“ im Wald. Aber nicht jede Holzeigenschaft sorgt für Zufriedenheit beim Kunden. Trotz sorgfältiger Auswahl und Bearbeitung lassen sich bestimmte Produkteigenschaften nicht völlig vermeiden und sind daher zu tolerieren. Je nach Holzart sind diese Eigenschaften unterschiedlich ausgeprägt. Informieren Sie sich bei Ihrem Fachhändler.



Äste: Die Äste und Maserung eines Holzes entsprechen der Charakteristik eines natürlich gewachsenen

Rohstoffes. Jedes Stück ein Unikat! Äste unterliegen im Prinzip keinerlei Einschränkungen und können daher in Größe und Anzahl variieren.



Quellen und Schwinden: Durch klimatische Einflüsse nimmt das Holz Feuchtigkeit auf und gibt sie ab. Bei Feuchtigkeitsaufnahme kommt es zum Quellen des Holzes, bei Abgabe zum Schwinden. Bei Kiefer KDI-Produkten können Volumenveränderungen von bis zu 8% auftreten. Stark nachgetrocknete Bretter verformen sich z.B. in Form von „Schüsselungen“. Diese Eigenschaften sind bei Nadelhölzern üblicherweise stärker ausgeprägt und sind zu tolerieren. Modifizierte Hölzer (TMT & Accoya®) sind deutlich formstabiler (s. S. 119).



Farbunterschiede: Hier gilt Gleiches wie bei den Ästen. Das Farbspiel unterstreicht die Natürlichkeit des Materials. Teilweise kann aber auch der Grund für verschiedene Farbtöne in der Verpackung liegen. Außenliegende Hölzer sind evtl. schon etwas bewittert und haben dadurch bereits einen etwas anderen Farbton bekommen. Innen liegende Hölzer werden sich nach der Verarbeitung aber schnell anpassen. Ihre Konstruktion wird dann ein einheitliches Farbbild bekommen.

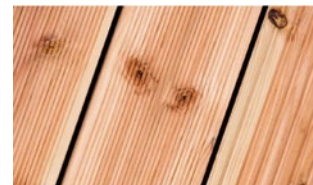

Splintholz: Als Splintholz wird das junge Holz direkt unter dem Kambium bezeichnet. In dem meist helleren Splintholz wird das Wasser von den Wurzeln zu den Blättern geleitet. Es hat dadurch eine geringere Festigkeit und ist nicht dauerhaft. Die Gebrauchsdauer von Splintholz kann nur durch einen chemischen Holzschutz oder eine Modifikation (TMT, Accoya®) gewährleistet werden. Ausgeprägtes Splintholz ist z.B. bei der Holzart Douglasie sehr gut zu erkennen.



Harzgallen und Harzaustritte: Kleinere Harzeinschlüsse zwischen den Jahresringen nennt man Harzgallen. Vor allem in den ersten 1–2 Jahren nach der Fertigstellung kann es zu Harzaustritten kommen. Das ausgetretene Harz wird durch Sonneneinstrahlung relativ schnell spröde und wittert mit der Zeit ab. Das ausgehärtete Harz kann man auch mit einem Stück Holz oder einer Spachtel abschaben.



Bläue: Die blau bis blaugraue Verfärbung wird durch bestimmte Pilze hervorgerufen. Da der Bläuepilz sich nur von Zellinhaltsstoffen ernährt ist er keine Gefahr für die Substanz des Holzes. Es ist keine Fäulnis sondern lediglich eine oberflächliche Verfärbung, die mit fortschreitender Vergrauung des Holzes, optisch weit weniger bis gar nicht mehr wahrgenommen wird. Verhindern lässt es sich nur durch einen chemischen Holzschutz, einer Grund- und Bläuesperre.



Salzausblühungen: Vor allem im ersten Jahr nach der Fertigstellung kann es vereinzelt zu Harzaustritten in dieser Form kommen. Durch die Kesseldruckimprägnierung wird das Harz grün-weiß eingefärbt. Dadurch entstehen kleine Flecken auf der Oberfläche. Die Sonne härtet diese Flecken, so dass diese abgeburstet oder abgewischt werden können. Mit der Zeit verwittern sie von allein und stellen keinen Grund zur Beanstandung dar.



Trockenrisse: Das Quellen und Schwinden findet im Holz nicht gleichmäßig statt. Dadurch können sogenannte Trockenrisse entstehen. Sie beeinflussen in der Regel nicht die statischen Eigenschaften und die Festigkeit des Holzes und sind daher zu tolerieren.



Kreuzholz: Insbesondere die Pfostenabmessungen 7 x 7 cm und 9 x 9 cm werden als hochwertiges Kreuzholz eingeschnitten. Bei diesem Verfahren wird der Kern des Stammes aufgetrennt. Dadurch werden Rissbildung und Verdrehung deutlich reduziert.

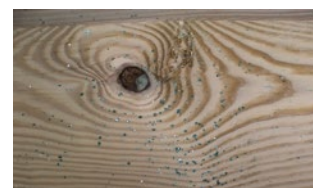

Raue Stellen: Trotz sorgfältiger Bearbeitung mit modernsten Maschinen lassen sich vereinzelt raue Stellen an der Holzoberfläche nicht vermeiden. Insbesondere bei Holzfasern, die gegen die Bearbeitungsrichtung verlaufen, z. B. um die Äste herum.

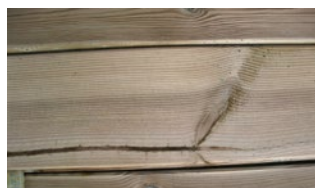

Markröhre: Die Markröhre befindet sich in der Mitte des Baumstammes. Je nach Alter ist sie stark oder weniger stark ausgeprägt. Sie ist zu Lebzeiten des Baumes der Versorgungs kanal gewesen. Fälschlicherweise wird sie manchmal als Fäulnis oder Insektenbefall angesehen.



Schimmel und Stockflecken: Besonders in der warmen Jahreszeit kann es oberflächlich zu Stockflecken und Schimmelfall kommen. Diese Pilze sind jedoch nicht holzerstörend. Sie beeinflussen nicht die Festigkeit. Sie können abgewischt werden, bzw. wittern nach einiger Zeit von alleine ab.



Hirnrisse: Hirnrisse verlaufen vom Hirnende eines Brettes einige Zentimeter in das Brett hinein. Sie können dann auch als Oberflächenriss sichtbar sein. Über das Hirnholz findet ein schnellerer Austausch von Feuchtigkeit statt, dadurch lassen sich Risse nicht verhindern.

MERKMALE HARTHOLZ:

Wir beschreiben auf Seite 162 und 163 die gängigsten spezifischen Eigenschaften der Nadel- und Harthölzer. Weitergehende Information bis auf die verschiedenen Holzarten „heruntergebrochen“ finden Sie in den Holzarten-Merkblättern des GD-Holz (Gesamtverband Deutscher Holzhandel e.V.) im Internet abrufbar unter: www.holzvomfach.de/fachwissen-holz/holz-abc



Raue Stellen: Trotz sorgfältiger Bearbeitung mit modernsten Maschinen lassen sich vereinzelt raue Stellen an der Holzoberfläche nicht vermeiden. Insbesondere bei Holzfasern, die gegen die Bearbeitungsrichtung verlaufen, z.B. um die Äste herum.



Trockenrisse: Das Quellen und Schwinden findet im Holz nicht gleichmäßig statt. Dadurch können sogenannte Trockenrisse entstehen. Sie beeinflussen in der Regel nicht die statischen Eigenschaften und die Festigkeit des Holzes und sind daher zu tolerieren.



Wechsel-Dreh-Wuchs: Harthölzer neigen teilweise stärker zum sogenannten Wechsel-Dreh-Wuchs. Es ist daher besonders wichtig, dass die empfohlenen Abstände zwischen den Auflagepunkten auf der Unterkonstruktion eingehalten werden, damit das Holz „gehalten“ werden kann.



Wachsschutz: Um das Hirnholz vor eindringender Feuchte auf den langen Transportwegen zu schützen, wird ein Wachsfilm jeweils auf die Brettenden aufgetragen. Dieser ist vor der Verarbeitung mittels Kappschnitt zu entfernen, um Wachseinläufe in das Brett zu verhindern. Durch Wärmeeinwirkung würde das ansonsten passieren und ist optisch nicht schön. Wir empfehlen eine Nachbehandlung mit unserem Hirnholzschutz (keine Wachsbasis).



Äste & Farbunterschiede: Im Vergleich zum Nadelholz treten beim Hartholz nur vereinzelt Äste auf. Die Gebrauchstauglichkeit muss gewährleistet sein, ansonsten sollte die Diele bei der Verlegung aussortiert werden. Das Farbspiel unterstreicht die Natürlichkeit des Materials. Wie bei den Nadelhölzern bereits beschrieben (s. S. 162) kann der Grund für Farbunterschiede auch in der Verpackung liegen.

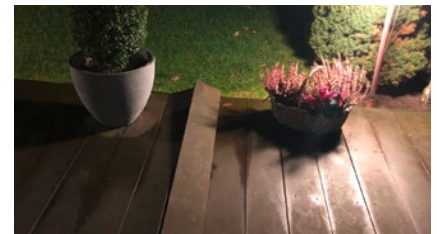

Quellen & Schwinden: Auch Harthölzer „arbeiten“. Durch unterschiedlich starke Aufnahme und Abgabe von Feuchtigkeit kann es unterschiedlichen Breitenquellungen kommen. Hier sehen sie zwei unterschiedliche Auswirkungen dazu. Auf Abb. 1 ist der Abstand zwischen den Dielen zu klein gewählt worden. Abb. 2 Breitenversatz ist nicht völlig vermeidbar, aber durch fachgerechte Ausführung des Kopfstoßes (Abstand wie an seitlicher Längsfuge) fällt es bei weitem nicht so auf.



Wasserflecken & Stöckermarkierungen: Die einzelnen Bretter werden im Exportland mit Stapelleisten gestöckert. So ist das Holz belüftet. Die Stapelleisten können sich etwas auf den Brettern markieren. Während des Transportes kann es im Container zu Schwitzwasserbildung kommen. Wasser tropft dann von der Unterseite des Containerdaches auf das Holz und sorgt für Wasser- und vereinzelt sogar Stockflecken. Trotz sorgfältiger Verpackung lässt sich das nicht völlig vermeiden. Das herabtropfende Wasser sorgt für Grau- und Schwarzverfärbungen (Eisen-Gerbstoff-Reaktion) im Holz. Diese Flecken sind rein optischer Natur und beeinflussen nicht die Dauerhaftigkeit. Durch UV-Einstrahlung werden die Flecken & Stöckermarkierungen mit der Zeit verbleichen und sich anpassen.



Ausbluten: Durch Regen kann es bei Harthölzern über einen längeren Zeitraum zu Auswaschungen der Holz-inhaltsstoffe kommen, das sogenannte „Ausbluten“. Deshalb sollten angrenzende Bereiche vor Spritzwasser und ablaufendem Wasser vom Holz geschützt werden. Insbesondere auf Balkonen muss eine regulierte Entwässerung (z.B. über eine Regenrinne) erfolgen. Anderenfalls kann es zu bräunlichen Verfärbungen durch die Inhaltsstoffe an anderen Bauteilen kommen. Durch eine Pflegebehandlung mit einem Terrassenöl kann das Ausbluten reduziert werden.



Pinholes: Hierbei handelt es sich um Fraßgänge kleiner Insekten, die keinerlei Einfluss auf die Dauerhaftigkeit oder Statik des Holzes haben. Die Insekten sind nicht mehr aktiv. Der Durchmesser der Pinholes beträgt ca. 1 bis 1,5 mm. Pinholes kommen z. B. bei Bangkirai und vereinzelt bei Massaranduba vor.

MERKMALE MODIFIZIERTES HOLZ:

Modifizierte Hölzer sind formstabil, dauerhaft und ökologisch. Sie sind eine sehr gute Alternative zu imprägnierten oder tropischen Hölzern. Im VivaGardea®-Programm finden Sie zwei im Markt bewährte modifizierte Produktgruppen: Accoya® (s. Seite 157) und TMT (s. Seite 119 – 121). Das jeweilige Holz wird durch chemische

(biozidfrem) und thermische Eingriffe in der Zellwand auf molekularer Ebene modifiziert. Die Eigenschaften hinsichtlich Formstabilität und Dauerhaftigkeit werden dadurch nachhaltig verbessert. Chemische Holzschutzverfahren wie zum Beispiel die Kesseldruckimprägnierung stellen keine Verfahren der Holzmodifizierung dar.

Sortierkriterien für LABELLA AccoyaDeck®:

Zu tolerieren sind:

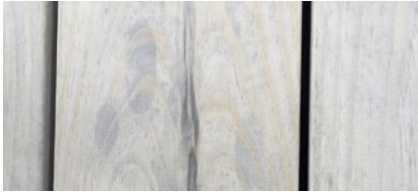

Vereinzelt auftretende Rindeneinwüchse und unterschiedliche Aufnahme der Farbpigmente.

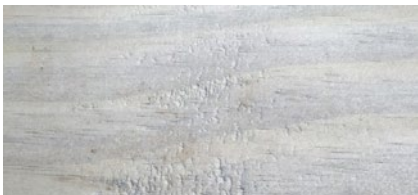

Vereinzelt Verwurzelung im Holz, kleine Faser- ausbrüche, hobeltechnisch bedingte verschiedene Oberflächenbeschaffenheiten, die die „Barfuß- Qualität“ nicht einschränken.



Vereinzelt kleinere Harzgallen, Rinden- taschen, kleinere Äste mit und ohne Riss.



Vereinzelt Farbunterschiede durch unterschiedliche Pigmentaufnahme auf differierenden Oberflächen- beschaffenheiten, diese gleichen sich nach 2 – 3 Monaten der Bewitterung an.

Bläue:



Je nach Holzart (z. B. Pinus Radiata, Fichte, Kiefer), kann es bei modifizierten Hölzern zu Bläuebildung kommen. Bläue zählt zu den sogenannten Holzver- färbenden Pilzen und wird als schwarz-bläuliche Verfärbung sichtbar. Bläue zerstört das Holz nicht, sondern beeinträchtigt es nur optisch. Durch Auftra- gen eines Langzeit-Imprägniergrund verhindert man die Bildung von Bläue wirksam.

Risse:



Risse können vereinzelt auftreten und stellen keinen Reklamationsgrund dar. Bei Accoya® ist nachträglich nur von einer sehr geringen Rissbildung auszugehen. Das Thermoholz-Verfahren erhöht grundsätzlich die Sprödigkeit der modifizierten Hölzer. Dies kann ggfs. zu einer erhöhten Rissbildung in der Bewitterung führen. Als präventive Maßnahme ist eine Behandlung des Thermoholzes mit geeigneten Holzölen durchzuführen. Die Holzöle haben eine hydrophobierende Wirkung und reduzieren damit die Feuchtigkeitsaufnahme und dadurch wiederum die Rissbildung.

Quell- und Schwindverhalten: (ohne Bild)

Das Verhalten bei Feuchtigkeitsabgabe und -auf- nahme ist bei modifizierten Hölzern deutlich redu- ziert. Durch die Acetylierung und die thermische Behandlung werden den Hölzern ca. 75 – 80% des natürlichen Quell- und Schwindverhaltens genom- men. Dadurch findet z. B. das Schüsseln (Wölben) der Terrassendielen kaum noch statt.

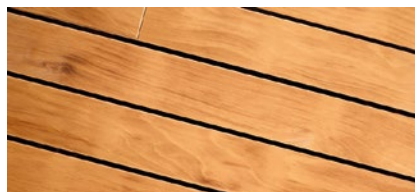

Stöckermarkierungen und Holzverfärbungen:

Durch den Prozess der Acetylierung kann es bei Accoya® zu Holzverfärbungen kommen in denen sich die Stöckermarkierungen abzeichnen. Bei diesen Verfärbungen handelt es sich um ausgetriebene Holzinhaltstoffe.

Sie setzen sich in den oberen ca. 5 mm des Holzes ab und werden z. B. bei der Sortierung COUNTRY nicht völlig abgehobelt. Bei der Sortierung SELECT treten diese Verfärbungen nur vereinzelt auf.

Dauerhaftigkeit: (ohne Bild)

Durch die Modifizierung findet sowohl bei der Thermobehandlung als auch bei der Acetylierung eine deutliche Erhöhung der Dauerhaftigkeiten der Hölzer statt. So erhöht sich bei der Fichte durch die thermische Behandlung die Dauerhaftigkeitsklasse von 5 auf 2 und bei der Pinus Radiata durch die Acetylierung von DC 5 sogar auf DC 1.

Poolumrandungen:

Holzterrassen sind nach wie vor im Trend. Modifizierte Hölzer werden auf Grund ihrer hervorragenden Eigen- schaften gerne als Terrassenbelag bis an den vorhan- denen Swimming-Pool herangebaut. Die Holzober- fläche hat eine sehr angenehme Haptik und bietet sich daher für diesen Einsatzbereich an. Wir sprechen aber nicht von einem „Barfußboden“, da eine wesentliche Eigenschaft des Werkstoff Holz die Splitterbildung ist. Und was das für die nackten Füße bedeuten kann ist jedem klar. Außerdem wird es im Spritzwasserbereich des Pools zu abweichenden Verfärbung gegenüber den Flächen, die nicht vom Spritzwasser erreicht wer- den, kommen. Je nach Poolsystem (Chlor, Salzwasser etc.) können die eingesetzten Salze & Chemikalien die Oberfläche des Holzes angreifen. In Einzelfällen ist es auch schon zum Auftreten der Mazaration (s. nächsten Punkt) gekommen.

Mazaration:

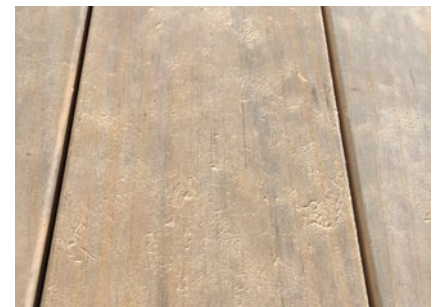

In den letzten Jahren wurde im Frühjahr nach der Schneeschmelze eine bislang noch wenig bekann- te Ausprägung der Holzoberflächenverwitterung beobachtet.

Die weißen Holzfasern (Zellulose & Hemizellulose) sammeln sich lokal in Rillen und Nuten der Terras- sendielen bzw. im Spritzwasserbereich angrenzender Bauteile. Licht- und Rasterelektronische Untersuchen- gen haben zweifelsfrei ergeben, dass es sich hierbei um Holzfasern handelt.

Unter bestimmten noch nicht vollständig geklärten lokalen Expositionsbedingungen (Schneelage, längere Staunässe) findet eine Ablösung von Holzfasern statt. Diese Erscheinung ist holzartenunabhängig! In die Umwelt eingebrachten Salze reagieren mit Feuchtig- keit und bilden Säuren und Basen. Alle natürlichen Hölzer können durch diese Säuren und Basen an der Oberfläche geschädigt werden.

Dieser Prozess, das Aufweichen des Holzes, wird Mazaration genannt. Zellulosefasern trennen sich vom Holz und sind sichtbar. Meistens ist die Ursprungsursache im Einzelnen nicht ermittelbar. Der betroffene Oberflächenbereich beträgt ca. 0,001 mm. Dieser sollte entfernt werden um den weiteren Prozess zu unterbinden. Das HOKA-Care-System (HCS) reinigt die Terrasse und bürstet die befallene Schicht zuverlässig ab.

PFLEGELEICHTE ZÄUNE

AUS MODERNSTEN MATERIALIEN

Wählen Sie aus einem einzigartigen Sortiment. Alle Materialien sind wetterfest und pflegeleicht, da sie nicht gestrichen werden müssen. Beachten Sie dabei unsere speziellen Materialinformationen.

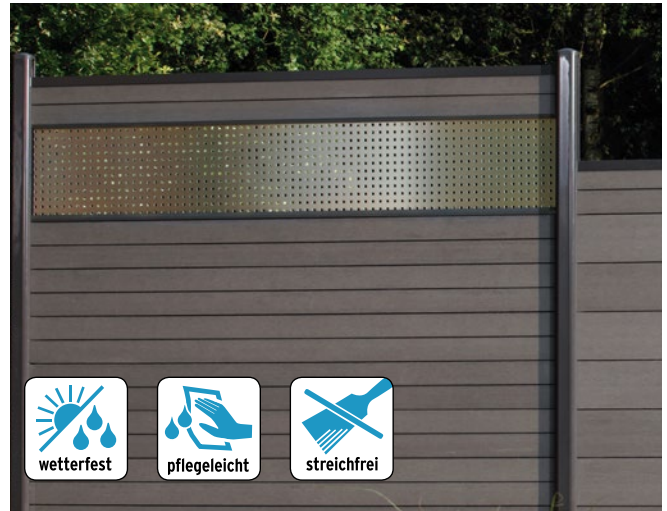

ALLGEMEINE HINWEISE UND PFLEGETIPPS FÜR WPC

WPC besteht aus Naturfasern, Kunststoff und Additiven im Verhältnis von ca. 60 / 35 / 5 % und hat deren typische Eigenschaften. Farbunterschiede durch unterschiedliche Bewitterung und Produktionschargen werden gerade bei späteren Ergänzungen an vorhandenen Anlagen oder dem nachträglichen Verbau von Einzelprofilen vorkommen. WPC kann sich bei Temperaturschwankungen, Staunässe und ungleichmäßiger Bewitterung verziehen, Wasserflecken und sog. „Regenstreifen“ bekommen und verwittern. Abhängig von der Bewitterungsintensität (UV Bestrahlung/Niederschlag) wird der gewünschte hellere Zielfarbtone nach etwa 1 – 1 ½ Jahreszyklen erreicht. Diese produktionsbedingten, material- und chargenüblichen Schwankungen stellen keinen Beanstandungsgrund dar. Vorteil von WPC im Vergleich zu Holz: Es ist pflegeleicht, da es nicht gestrichen werden muss, um den Grundfarbtone zu halten. Während Holz ohne Behandlung im Lauf der Zeit vergraut, ändert sich der WPC-Farbtone durch Niederschlag und UV-Strahlung nach etwa zwei Zyklusjahren auf den Grundtöne der Farbe. Dieser kann heller werden als der Ausgangsfarbtone, verbleibt jedoch in dessen Farbspektrum, wird aber nicht vergrauen. Bei WPC kommt es in der Regel nicht zu Bildung von Rissen oder Splintern.

Wichtige Infos zur Lagerung der Zaunelemente

Nicht montierte Zaunelemente können sich bei falscher bzw. nicht sachgerechter Lagerung verformen! Achten Sie bitte darauf, dass die Ware vor Regen geschützt und nicht in der direkten Sonne (um ein zu starkes Aufheizen des Materials zu vermeiden) gelagert wird. Vermeiden Sie eine Montage bei Frost oder großer Hitze und verarbeiten Sie am besten bei einer Außentemperatur zwischen +5°C und +25°C. Beachten Sie dazu die ausführlichen Informationen auf den Transportverpackungen.

Pflegeleicht, aber nicht pflegefrei!

Reinigen Sie WPC Profile mit warmen Wasser und Reiniger auf Essigbasis. Starke Verschmutzungen entfernen Sie mit einer Wurzelbürste. Gebrauchsspuren (leichte Kratzer) lassen sich mit einem Schleifvlies, immer im Faserverlauf/Längsrichtung, nacharbeiten (bitte vorher an einer später nicht sichtbaren Stelle testen).



Wichtig: Verwenden Sie bitte keine lösemittel- oder kreidehaltigen Reiniger, da diese mitunter in die Oberfläche eindringen und die Gefahr der Verfärbung besteht. Laub und Früchte von Bäumen und Sträuchern können auf den Dielen/ Profilen ein natürlicher Nährstoff für Sporen sein. Außerdem führen pflanzliche Inhaltsstoffe, zum Beispiel Gerbsäuren, aber auch lang anhaftender Vogelkot zu dauerhaften Verfärbungen auf der Oberfläche.

Fleckenbildung auf der Oberfläche

Produktionsbedingte Rückstände/ Schleifstaub oder pflanzliche/ organische Stoffe/ „Biofilm“ werden durch schnell kondensierendes Wasser bzw. Niederschlag angelöst und können fleckenartige Rückstände, sog. „Regenstreifen“ hinterlassen. Diese entfernen Sie mit handelsüblichen Haushaltsreinigern auf Essigbasis. Verwenden Sie warmes Wasser und eine harte Wurzelbürste. Dabei immer in Faserverlauf/Längsrichtung der Profile arbeiten, anschließend gründlich mit reichlich klarem Wasser abspülen!



Schimmel auf der Oberfläche

Kleine dunkelschwarze, oberflächliche Stockflecken auf den WPC-Elementen lassen sich im Außenbereich nicht immer vermeiden. Bei diesen Stellen handelt es sich um einen Befall von Schimmelsporen, die über die Luft übertragen werden. Diese befallenen Stellen lassen sich mit Hilfe von chlorhaltigen Haushaltsreinigern säubern. Hierbei die betroffenen Bereiche mit dem Reiniger (nach Herstellerangabe dosieren) behandeln: Mit einer Bürste gleichmäßig auftragen, einwirken lassen (Einwirkzeit beachten) und mit klarem Wasser nachspülen. Der chlorhaltige Reiniger darf nicht auf der Oberfläche antrocknen, es dürfen keine Rückstände verbleiben. Sollte dies dennoch geschehen, werden diese Stellen ausbleichen. Testen Sie zur Vorsicht die Reinigung zunächst an nicht sichtbaren Stellen.

MERKMALE:

WPC-HÖLZER UND METALL



WPC

Die Oberfläche des „normalen“ WPC ist frei von Maserung und Strukturierung. Sie wirkt im Gegensatz zu den Oberflächen von BICOLOR und PLATINUM „glatter“ im Farbton und in der Anmutung.

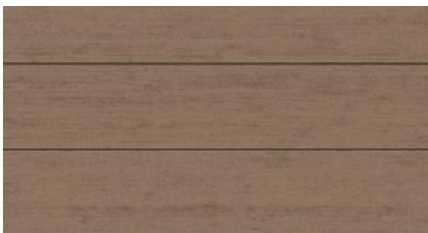

WPC BICOLOR

Hier werden dem Ursprungs-WPC in einem speziellen technischen Verfahren weitere Farbpigmente beigemischt. Die so entstehende Struktur und Pigmentierung lässt das Material mit ihren Farbnuancen natürlich wirken. Jedes Profil ist dadurch in der Oberfläche, unterschiedlich. Abweichungen zwischen einzelnen Artikeln oder Fertigungschargen sind, Material- und produktionsbedingt daher nicht immer zu vermeiden.



WPC PLATINUM

Diese Elemente bestehen aus WPC-Profilen mit einer zusätzlichen Spezial-Ummantelung. Dadurch sind die Profile noch fleckenresistenter und wasserabweisender.

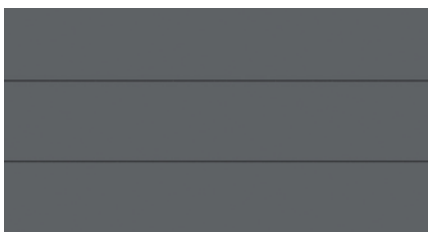

ALUMINIUM ELOXIERT

Die Zaunprofile aus Aluminium sind pulverbeschichtet und pflegeleicht. Durch Bewitterung werden die Zaunprofile im Farbton etwas heller, im Freien entwickelt sich eine modische, matte Metallhaptik. Verunreinigungen lassen sich mit milden Reinigungsmitteln und Wasser beseitigen.

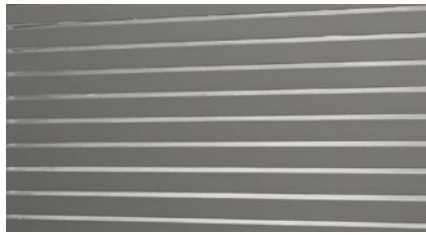

METALL (BESCHICHTET)

Zaunfelder/Pfosten aus beschichtetem Metall benötigen keine Pflegeanstriche. Überbeschichtungen sowie leichte Farbunterschiede bei den Pfosten (beim üblichen Betrachtungsabstand von circa zwei Metern und bei Tageslicht) mindern nicht die hohe Gebrauchsfähigkeit und stellen somit keinen Reklamationsgrund dar.

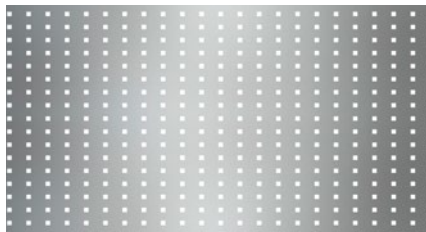

EDELSTAHL (V2A)

Die Elemente aus Edelstahl werden mit geschliffener Oberfläche geliefert. Edelstahl ist korrosionsbeständig, allerdings kann Fremdmaterial staub nach Kontakt mit Luftfeuchtigkeit oxidieren und oberflächliche Rostflecken entstehen lassen. Die Reinigung erfolgt mit handelsüblichen Pflegeprodukten.



ALUMINIUM-VERBUND (ACP)

Zaunfelder aus Aluminium-Verbund sind sehr stabil, wetterbeständig sowie bruch- und schlagfest. Verunreinigungen lassen sich mit fast allen Reinigungsmitteln entfernen. Sie verlieren im Laufe der Jahre etwas an Farbtintensität, was allerdings weniger auffällt als z. B. Farbeindrücke durch Lichtschwankungen.



CORTEN-STAHL (WALZBLANK)

Auf der walzblanken Stahloberfläche bildet sich abhängig von Intensität und Dauer der Bewitterung die gewünschte Patina. Dieser witterungsbeständige Edelstahl konserviert die Oberfläche und schützt das Material vor Zersetzung. Bitte beachten: Durch Witterungseinflüsse lösen sich Rostpartikel von der Oberfläche und lagern sich deutlich sichtbar am Boden ab!

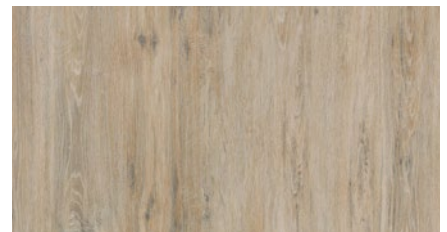

KERAMIK

Keramik-Zaunelemente sind aufgrund ihres speziellen Produktionsverfahrens ideal für den Einsatz im Außenbereich: frost- und hitzebeständig, kratzfest, UV- und farbbeständig, pilz- und schimmelresistent, äußerst bruchfest und dimensionsstabil. Verunreinigungen lassen sich mit milden Reinigungsmitteln und Wasser beseitigen.

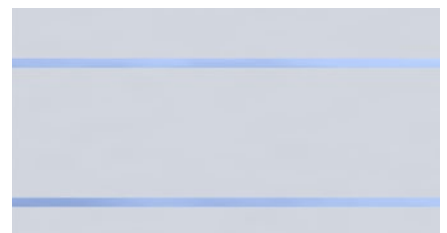

SICHERHEITSGLAS (ESG GEMÄSS EN 12150)

GLAS bietet gegenüber vielen anderen Materialien einen entscheidenden Vorteil: absolut winddicht, lichtdurchlässig und beständig gegenüber Temperaturwechseln. Die SYSTEM GLAS Elemente der Serien MATT, ALPHA und BETA besitzen aufgrund der im Siebdruck-Verfahren aufgetragenen Satinierung, eine fühl- und sichtbar rauere Rückseite.

Helgoland

EINE INSPIRATION
FÜR NATURLIEBER & FRISCHLUFTFANS



MARITIME GARTENTRÄUME

LASSEN SIE SICH VON DEUTSCHLANDS EINZIGER HOCHSEEINSEL INSPIRIEREN!

Der neue VivaGardea® Katalog für Terrassensysteme lohnt sich nicht nur für alle, die eine Terrasse bauen oder umgestalten wollen: Neben aktuellen Produkten und professionellen Tipps rund um den Terrassenbau bietet er ein ebenso informatives wie unterhaltsames Helgoland-Special.

Schließlich haben Helgoländer viel mit VivaGardea®-Kunden gemeinsam: Sie sind gern an der frischen Luft, respektieren die Natur und lieben das ganz Besondere. Denn auch wenn die Nordseeinsel mit nur 1,7 qkm ziemlich klein ist: Kaum ein anderes Fleckchen verspricht auf so wenig Raum so viele Besonderheiten und vor allem so viel Erholung.

Lassen Sie sich von den Insulanern inspirieren, wie man selbst das kleinste Stück Land unter freiem Himmel größtmöglich genießen kann: Entdecken Sie das einzigartige Eiland, holen Sie sich echtes Helgoland-Flair in Ihren Garten und schaffen Sie sich Ihre ganz private Insel des Glücks!



Entdecken Sie unser Helgoland-Special im neuen Katalog für Terrassen-Systeme – sowie spannende Ergänzungen und begleitende Videos unter <https://vivagardea.de/helgoland>

VivaGardea®

Lebe deinen Garten



VivaGardea®
Lebe deinen Garten

JETZT NEU MIT
Helgoland
SPECIAL
nach Seite 70

TERRASSENSYSTEME 2023

NATUR HOLZ TMT ACCOVA®	MODERN WPC BPC GCC MEGAWOOD®	MINERAL FASERZEMENT KERAMIK
--------------------------------------	--	---



VivaGardea®
Lebe deinen Garten

ZAUNSYSTEME 2023

MODERN PC KERAMIK DRAHT	SYSTEM SYSTEM WPC METALL KERAMIK GLAS	NATUR HARTHOLZ TMT NADELHOLZ
---------------------------------------	---	--

Stöbern Sie auch in unserem Terrasensysteme-Katalog und erleben Sie die Vielfalt von VivaGardea®